



CITEL

NOUVELLE GAMME AC/DC DAC/DDC



NOTRE OBJECTIF

la sécurité de vos équipements depuis 80 ans



UNE LONGUE HISTOIRE...

Depuis 1937, CITEL participe à travers le monde à protéger les installations des surtensions transitoires notamment dues à la foudre. Chaque année, CITEL conçoit, fabrique et vend plusieurs millions de parafoudres, grâce à une parfaite maîtrise des processus de normalisation et de réglementation, ainsi qu'un investissement permanent dans la R&D. Elle fabrique également ses propres composants. Nos équipes, déployées dans le monde entier, sont fières de contribuer au développement de leur filière au moyen d'une gamme complète de produits et d'une qualité de service unique.

1937

Création CITEL



1985

CITEL USA



1988

CITEL Allemagne



1992

Usine de Reims



1996

CITEL Shanghai



1944

Fabrication
du 1er composant
«parasurtensions»

1988

1er parafoudre
modulaire BT



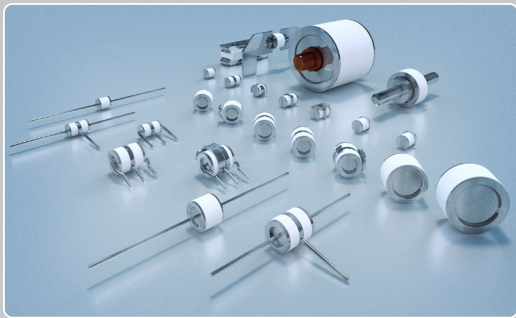

UNE COMPETENCE EXCLUSIVE

CITEL est un fabricant exclusif de composants et de parafoudres.

L'entreprise est pionnière dans le développement de nouvelles technologies grâce à ses laboratoires de tests et sa politique audacieuse en matière d'innovation.

Dans la filière, CITEL est considérée comme moteur dans les processus internationaux de normalisation et de réglementation.

1997

- Nouvelle gamme de parafoudre BT série «DS»
- Technologie VG pour parafoudre BT



2010

CITEL Russie



2012

CITEL Inde



2012

Nouveau laboratoire d'essai à Reims

2017

CITEL Thaïlande



2021

CITEL Dubaï



2019

Nouvelle gamme Basse tension

2017

Nouveau laboratoire 240 kA
CITEL Shanghai



PROTÉGEZ VOS INSTALLATIONS

des surtensions transitoires dues à la foudre, et des surtensions de manoeuvre.



Le parafoudre est un élément essentiel de la stratégie de protection de nos installations électriques Basse Tension. Il garantit la sécurité et la pérennité des équipements vis à vis des surtensions dues à la foudre ou aux manoeuvres. Même quand il n'est pas obligatoire d'installation, son usage garantit un retour sur investissement.

CITEL, un des leaders internationaux en protection contre les surtensions, renouvelle entièrement sa gamme de parafoudres modulaires afin de mieux répondre aux différents secteurs d'activité du marché et aux différentes normes de plus en plus exigeantes.



Énergie



Photovoltaïque



Éclairages Led



Télécom



Radiocom



Industrie



Datacenter



Sécurité



Internet
des objets



GDT
& GSG



Énergies
renouvelables



Ville
intelligente

UNE COLLABORATION INTERNATIONALE DE NOS ÉQUIPES



CONÇUS EN EUROPE, USA ET CHINE

En collaboration avec un designer industriel, nous avons pensé et créé le produit le plus ergonomique et pratique afin d'anticiper les futurs besoins de nos clients. Nos experts ont synthétisé l'état de l'art des normalisations internationales pour produire les parafoudres les plus conformes.

REALISÉS EN FRANCE

Nos différentes équipes de R&D ont travaillé en collaboration : recherche des meilleurs matériaux, conception technique globale, essais dans nos différents laboratoires, suivi des certifications afin de concevoir une gamme qui répond à toutes les exigences internationales.

FABRIQUÉS EN FRANCE ET EN CHINE

Fabriqués, testés, contrôlés dans nos propres usines en France et en Chine, dotés d'un système qualité rigoureux, avec nos propres outillages.

CERTIFIÉS EN ALLEMAGNE, AUX USA ET EN CHINE

Ces nouveaux parafoudres ont été certifiés dans des laboratoires allemands et américains et chinois accrédités.



DES PARAFONDRES NOUVELLE GÉNÉRATION

Plus efficaces et plus sûrs que jamais!



SECURITÉ

Le parafoudre est l'élément de sécurité de l'installation. Son rôle est de protéger sans défaillance les équipements contre les surtensions transitoires. Néanmoins le parafoudre peut être soumis à des conditions d'agressions maximales et doit pouvoir les supporter en mode déconnexion de sécurité.

En tant que leader du parafoudre, nous avons conçu des parafoudres répondant aux contraintes les plus extrêmes, au-delà des exigences normatives.

PERFORMANCE

Afin d'assurer une sécurité totale lors de l'utilisation de nos parafoudres, nous avons mis l'accent sur :

- La déconnexion de sécurité
- La tenue au feu et aux courts-circuits
- La robustesse mécanique

DESIGN ET ERGONOMIE

Avec son nouveau design, les parafoudres CITELE sont facilement identifiables dans votre installation

UN SAVOIR FAIRE EXCLUSIF

CITELE est un spécialiste des composants internes des parafoudres : l'éclateur à gaz et la varistance sont de notre propre conception et nous les adaptons pour en obtenir les meilleures performances.

GARANTIE

Sûrs de nos produits, leur garantie est portée à 5 ans!



CONSTRUCTION INTERNE RENFORCÉE

La robustesse du parafoudre est impérative pour supporter les forces électromécaniques générées lors du passage des courants transitoires. Nous avons réduit les impédances internes, amélioré les contacts, simplifié et renforcé les pièces conductrices.

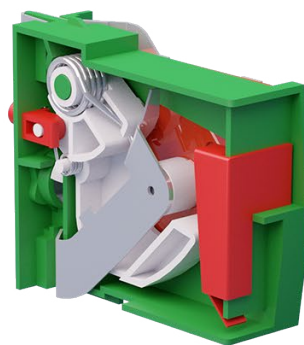

QUALITÉ DES MATERIAUX PLASTIQUES ACCRUE

Le choix des matériaux plastiques est guidé par une triple exigence :

- Conformité normative (tenue au feu, environnement)
- Robustesse mécanique
- Esthétique

CONCEPTION INNOVANTE DE DÉCONNEXION INTERNE

Le mécanisme de déconnexion interne du parafoudre est l'élément essentiel de sécurité. Le nouveau concept, en cas d'échauffement interne, permet une coupure plus rapide et un isolement renforcé.

TECHNOLOGIE VG

Cette technologie exclusive et brevetée de CITEL est basée sur l'usage d'éclateurs à gaz spécifiques : GSG. Ces composants, fruit de la longue expérience de CITEL dans le domaine des éclateurs à gaz, ont un comportement adapté aux réseaux d'énergie et garantissent **robustesse et stabilité de fonctionnement** : leur association avec des composants varistance réunit donc des avantages de ces deux technologies.

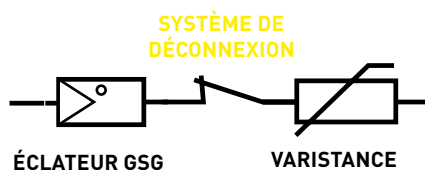

AVANTAGES DE LA TECHNOLOGIE VG

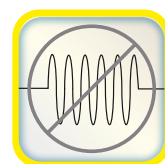

PAS DE COURANT DE SUITE



ÉCOULEMENT ÉLEVÉ, HAUT NIVEAU DE PROTECTION



TENUE RENFORCÉE AUX TOVS

UNE EXPERIENCE UTILISATEUR AMÉLIORÉE

Des produits toujours plus adaptés à vos besoins

MONTAGE SUR RAIL DIN

Le format modulaire et le montage sur rail DIN symétrique rendent les parafoudres conformes avec toutes les installations.

DÉTROMPAGE

Lors d'un remplacement de module enfichable, un détrompage évite l'enfichage d'un module ne correspondant pas à l'embase

QUALITÉ CONTACT

Les parafoudres doivent écouler des courants impulsionnels importants et les contacts enfichables doivent tenir ces contraintes. Qualité des matériaux, surface augmentée, élasticité optimisée et traitement de surface spécifique permettent de répondre à ces exigences

TÉLÉSIGNALISATION

Elle permet d'indiquer à distance l'état du parafoudre, et est conseillée lorsque le parafoudre n'est pas facilement accessible.

En cas de déconnexion de sécurité d'un ou plusieurs modules, le contact interne bascule et peut activer n'importe quel dispositif à distance.

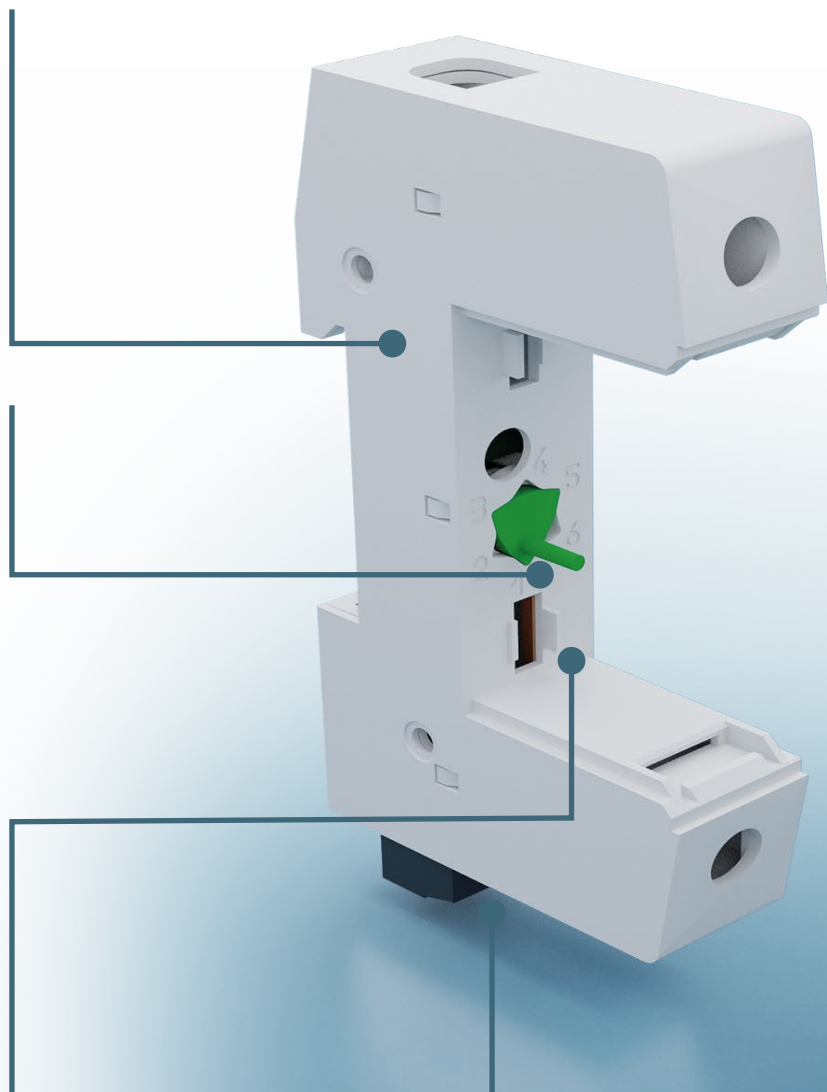

FACILITÉ DE DÉBROCHAGE

L'opération d'enfichage et de déenfichage est grandement améliorée grâce à la qualité des contacts module/embase. L'extraction des modules en cas de maintenance s'en trouve facilitée.

VISUALISATION DE DÉCONNEXION

En fin de vie, le parafoudre se déconnecte du réseau et doit indiquer son état. L'indicateur informe clairement l'utilisateur sur la nécessité de remplacer le module hors-service.



IDENTIFICATION

La bande de couleur en face avant du module permet d'identifier son usage ou son type. gris pour type 1, rouge pour type 2, bleu pour type 3, orange pour DC, vert pour N/PE.



QR CODE

Le scan du QR code renvoie vers la notice d'installation du parafoudre permettant ainsi une disponibilité permanente de ces instructions essentielles.



UNE GAMME CERTIFIÉE

pour les normes d'aujourd'hui et de demain



NORMALISATION

Les normes produits évoluent et les contraintes se durcissent à chaque nouvelle édition. Plusieurs experts CITEL, membres des comités nationaux et internationaux, accompagnent l'élaboration de ces normes, permettant de répondre le plus efficacement aux exigences du marché.

Cette gamme a été conçue pour durer et anticiper les futures évolutions normatives.

TESTS INTERNES

Tous les choix technologiques de nos gammes ont d'abord été testés dans nos laboratoires d'essais, pour valider la conformité aux normes actuelles, mais aussi en ménageant une marge fonctionnelle au-delà des exigences afin d'anticiper les évolutions futures.

CERTIFICATIONS

L'étape finale reste la certification par les organismes certificateurs. CITEL dispose de ses propres laboratoires d'essais et effectue une grande partie des tests en interne, ce qui optimise considérablement le processus de certification.

Notre laboratoire de Shanghai a reçu un CERTIFICAT D'APPROBATION pour la réalisation de tests pour nos clients, pour les essais d'équipements et de composants électrotechniques sous le système IECEE.

Il a été approuvé par Dekra au stade 2

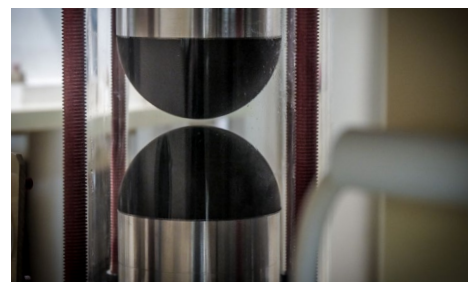

NOS MOYENS DE TESTS

Afin de tester ses produits en conformité aux normes et les faire évoluer vers toujours plus de fiabilité, CITEL dispose de plusieurs centres d'expertise et de recherche (France, USA et Chine) dotés d'équipements nécessaires à la réalisation de l'ensemble des tests normatifs :

- des générateurs de courant et de tension transitoires variés tel que 8/20 μ s, 10/350 μ s, 10/1000, 1,2/50....
- des sources de puissances AC, DC, pour des tests en charge ou court-circuits avec possibilité de superposition des impulsions synchronisées pour les sources AC
- une variété d'équipements pour les tests environnements (choc, vibration, climatiques, résistance au feu etc...)

LE PARAFONDRE QUI PROTÈGE vos équipements et la planète



Au delà du travail constant sur la qualité de nos produits, nous prenons aussi en compte les enjeux écologiques de notre planète.

C'est pourquoi CITELE s'emploie à optimiser ses équipements de production en vue de réduire les impacts sur l'environnement. Nous avons pris à cœur

de choisir pour notre nouvelle gamme des matières premières de grande qualité.

Nos produits utilisent des matériaux **HALOGEN FREE** et conformes à la réglementation **RoHS**. CITELE est certifié **ISO 14001** et répond aux exigences de la directive **DEEE**.

**Production respectant
les normes
environnementales**

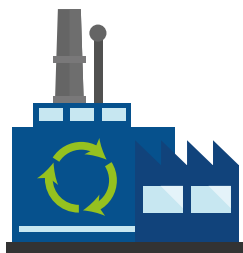

**Matériaux conforme
aux réglementations
environnementales**



**Engagement
pour le recyclage**



NOUVELLE GAMME POUR RÉSEAUX AC & DC



UNE GAMME COMPLÈTE AVEC DE MULTIPLES OPTIONS

La nouvelle gamme de parafoudres a été conçue par CITEL pour répondre à tous les besoins de protection contre les surtensions des réseaux AC et DC en conformité avec les normes internationales. Versions Type 1+2+3, parafoudre compact, fusible intégré, version pour courant DC, Technologie VG... toutes ces configurations permettent un choix optimisé du parafoudre en relation avec l'exigence de l'installation.

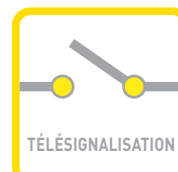
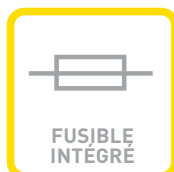

GAMME BT TYPE 1

DAC1-13S / DAC1-13VGS / DACN1-25S
ZPAC



OPTIONS



- Parafoudres enfichables de Type 1+2+3 ou Type 1+2 conçus pour protéger le réseau BT au niveau du TGBT d'une installation équipée de paratonnerre.
- Disponible en version multipolaire pour la protection des réseaux monophasé ou triphasé.
- Équipé d'un déconnecteur interne à haute efficacité associé à un indicateur de déconnexion en face avant et à une fonction de signalisation à distance.
- Courant de décharge très élevé dans de petites dimensions et comportement optimal pour le réseau alternatif (pas de courant de suite).
- VG Technologie (en option)

GAMME BT TYPE 2

DAC50S / DAC50VGS / DACFxxS /
DAC80S



OPTIONS



- Parafoudres enfichables de Type 2 ou Type 2+3 conçus pour protéger le réseau BT au niveau du TGBT d'une installation.
- Basés sur la technologie varistance forte puissance équipée de déconnecteur et d'indicateur associés, ces parafoudres garantissent une efficacité de protection, une capacité d'écoulement et une fiabilité maximales.
- Disponible en version multipolaire pour la protection des réseaux monophasé ou triphasé avec télésignalisation.
- VG Technologie (en option)
- Disponible avec un fusible interne contre les courants de court-circuit, ce qui évite l'utilisation d'un fusible externe ou d'un disjoncteur comme requis par la norme (DACF).

GAMME BT COMPACTE

DAC40CS / DAC15CS / DACN10S



OPTIONS



- Parafoudres compacts enfichables de type 2 ou 3 conçus pour protéger les installations électriques au niveau du tableau de distribution principal ou des panneaux secondaires.
- Format compact qui permet l'installation dans un espace restreint.
- Basés sur la technologie varistance équipée de déconnecteur et d'indicateur associés, ces parafoudres permettent de garantir une efficacité de protection, une capacité d'écoulement et une fiabilité maximales.
- Disponibles en 2 capacités d'écoulement, en version multipolaire et en plusieurs tensions pour protéger tout type de réseaux monophasés ou triphasés.
- Télésignalisation

GAMME DC COMPACTE

DDCxxS / DDCxxCS



OPTIONS



- Parafoudres enfichables de Type 1+2 ou Type 2 conçus pour les équipements connectés à des réseaux d'alimentation continue.
- Technologie varistance haute énergie associée à des déconnecteurs offre une efficacité de protection et une fiabilité maximales
- Disponible pour les tensions 48 et 75 Vdc.
- Télésignalisation

Gamme DACN1-25VGS-760

Parafoudres BT Type 1 + 2 + 3



- Parafoudre de Type 1 + 2 + 3
- pour Réseau 690 Vac
- Technologie VG
- In : 35 kA
- Iimp : 25 kA
- Tenue optimisée aux TOV
- Indicateur et Télésignalisation de déconnexion
- Conforme NF EN 61643-11, IEC 61643-11, UL1449 ed.4 et GB/T 18802.1

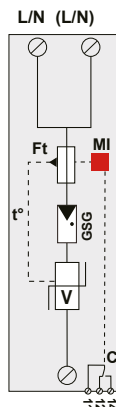
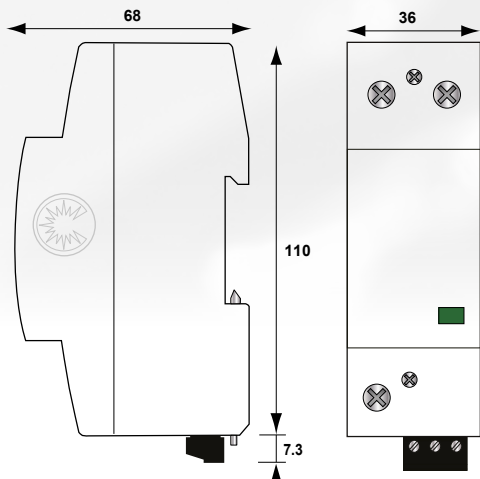

V : Varistances haute énergie
 GSG : Eclateur spécifique
 t° : Système de déconnexion thermique
 C : Contact de télésignalisation
 Ft : Déconnecteur thermique
 MI : Indicateur de déconnexion

Référence CITEL		DACN1-25VGS-10-760
Description		Parafoudre BT de Type 1+2+3 unipolaire
Tension de régime perm. max	Uc	760 Vac
Caractéristique surtension temporaire (TOV) 5 sec.	UT	1000 Vac tenue
Caractéristique surtension temporaire (TOV) 120 mn	UT	1325 Vac tenue
Courant résiduel - Courant de fuite à Uc	Ipe	aucun
Courant max de ligne (si connexion série)	IL	100 A
Courant de suite	If	aucun
Courant de décharge nominal 15 chocs en onde 8/20µs	In	35 kA
Courant de décharge maximal tenue max. 8/20 µs	I _{max}	70 kA
Courant de foudre max. par pôle tenue max. 10/350 µs	I _{imp}	25 kA
Energie spécifique par pôle	W/R	156 kJ/ohm
Test en onde combinée test de classe III	Uoc	6 kV
Niveau de protection à In (8/20µs) et 6 kV (1.2/50µs)	Up	2.5 kV
Tension résiduelle à 25kA (8/20µs)	Up-25kA	2.1 kV
Tension résiduelle à 5kA (8/20µs)	Up-5kA	1.6 kV
Courant de court-circuit admissible	I _{sc}	50 000 A
Déconnecteurs associés		
Déconnecteur thermique		interne
Fusibles		Fusible type gG - 315 A
Disjoncteur différentiel de l'installation		Type «S» ou retardé
Caractéristiques mécaniques		
Dimensions		voir schéma, 2 TE (DIN43880)
Raccordement au réseau		par vis : 2.5-25 mm ² (35mm ² rigide)
Indicateur de déconnexion		1 indicateur mécanique Vert/Rouge
Télésignalisation		sortie sur contact inverseur
Mise hors-service de sécurité		Déconnexion du réseau AC
Tension/Courant max. pour télésignalisation		250 V/0.5 A (AC), 30 V/3 A (DC)
Câblage pour télésignalisation		1.5 mm ² max.
Montage		Rail DIN symétrique 35 mm (EN60715)
Température de fonctionnement		-40/+85°C
Indice de protection		IP20
Boîtier		Thermoplastique UL94 V-0
Conformité aux normes		
Conforme		IEC 61643-11 / NF EN 61643-11 / UL1449 ed.4 / GB/T 18802.1
Certification		TUV Rheinland
Code Article		
		29221012

Gamme DACN1-25VGS-760

Parafoudres BT multipolaires Type 1 + 2 + 3



DACN1-25VGS-xx-xxx

- Tension max. de fonctionnement
- Configuration: **10** (monophasé 1+0), **20** (2+0), **30** (3+0), **40** (4+0)
- «S» = Télésignalisation
- Technologie VG
- Iimp: 25 kA
- Monobloc

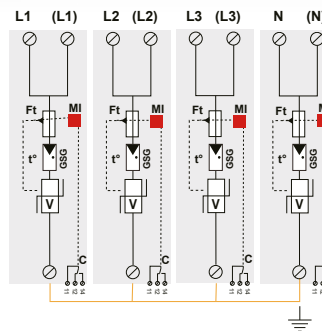
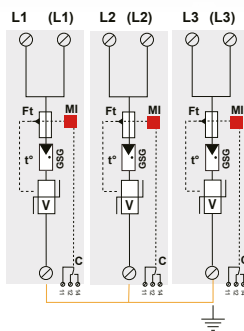
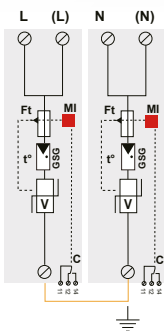
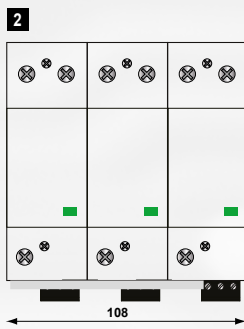
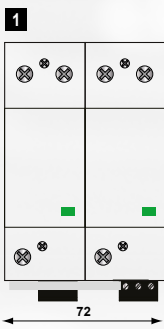

Référence	code	Réseau	Régime de neutre	Mode de protection	Iimp total	Up L/PE	Up N/PE	Dimension DIN43880	Schéma
DACN1-25VGS-40-760	29224012	400/690 V Triphasé+N	TN Système (4+0)	L/PE et N/PE	100 kA	2.5 kV	2.5 kV	8TE	3
DACN1-25VGS-30-760	29223012	400/690 V Triphasé	TN-C Système (3+0)	L/PE	75 kA	2.5 kV	-	6TE	2
DACN1-25VGS-20-760	29222012	400 V Monophasé	IT Système (2+0)	L/PE et N/PE	50 kA	2.5 kV	2.5 kV	4 TE	1

Gamme DAC1-13VGS

Parafoudres BT Type 1 + 2 + 3



- Technologie VG
- In : 20 kA
- Tenue optimisée aux TOV
- Pas de courant de fuite
- Module débrochable
- Télésignalisation
- Certifié NF EN 61643-11 et IEC 61643-11
- Conforme UL1449 ed.4

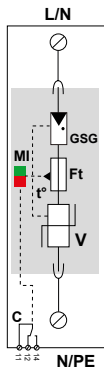
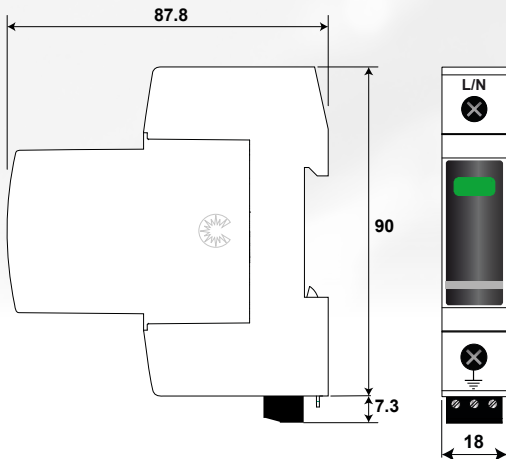

V : Varistance haute énergie
 GSG : Eclateur spécifique
 Mi : Indicateur de déconnexion
 Ft : Fusible thermique
 t° : Système de déconnexion thermique
 C : Contact de télésignalisation

Références CITEL		DAC1-13VGS-10-320	DAC1-13VGS-10-275	DAC1-13VGS-10-150
Description		Parafoudre de Type 1+2+3 unipolaire		
Tension de régime permanent max.	Uc	320 Vac	275 Vac	150 Vac
Caractéristique surtension temporaire (TOV) - 5 sec.	UT	335 Vac tenue	335 Vac tenue	180 Vac tenue
Caractéristique surtension temporaire (TOV) 120 mn	UT	440 Vac tenue	440 Vac tenue	230 Vac tenue
Courant résiduel - Courant de fuite à Uc	Ipe	Aucun	Aucun	Aucun
Courant de suite	If	Aucun	Aucun	Aucun
Courant de décharge nominal 15 chocs en onde 8/20µs	In	20 kA	20 kA	20 kA
Courant de décharge maximal tenue max. 8/20 µs par pôle	I _{max}	50 kA	50 kA	50 kA
Courant de foudre maximal par pôle tenue max. 8/20 µs	I _{imp}	12,5 kA	12,5 kA	12,5 kA
Energie spécifique par pôle	W/R	40 kJ/ohm	40 kJ/ohm	40 kJ/ohm
Test en onde combinée test de classe III	Uoc	6 kV	6 kV	6 kV
Niveau de protection à In (8/20µs) et 6 kV (1.2/50µs)	Up	1.5 kV	1.5 kV	1.5 kV
Tension résiduelle à 5 kA (8/20µs)	Up-5kA	0.9 kV	0.7 kV	0.4 kV
Courant de court-circuit admissible	I _{scrr}	50 000 A	50 000 A	50 000 A
Déconnecteurs associés				
Déconnecteur thermique		Interne		
Fusibles		125 A min. - 315 A max. - Type gG / ou CITEL SFD-13		
Disjoncteur différentiel de l'installation (si existant)		Type «S» ou retardé		
Caractéristiques mécaniques				
Dimensions		voir schéma - 1TE (DIN43880)		
Raccordement au réseau		Par vis : 2.5-25 mm ² (35mm ² rigide)		
Mise hors-service de sécurité		Déconnexion du réseau AC		
Indicateur de déconnexion		1 indicateur mécanique Vert/Rouge		
Tension/Courant max. pour télésignalisation		250 V/0.5 A (AC) / 30 V/3 A (DC)		
Câblage pour télésignalisation		1.5 mm ² max.		
Montage		Rail DIN symétrique 35 mm (EN60715)		
Température de fonctionnement		-40/+85°C		
Classe de protection		IP20		
Boîtier		Thermoplastique UL94 V-0		
Module de remplacement		MDAC1-13VG-320	MDAC1-13VG-275	MDAC1-13VG-150
Normes				
Certification		KEMA / EAC		
Conformité		IEC 61643-11 / EN 61643-11 / UL1449 ed.4		
Code article				
		821730321	821730221	821730121

Gamme DAC1-13VGS

Parafoudres BT multipolaires Type 1 + 2 + 3



DAC1-13VGS-xx-xxx

- Tension de fonctionnement max.
- Configuration: 10 (1+0), 11 (1+1), 20 (2+0), 30 (3+0), 40 (4+0), 31 (3+1)
- «S» Télésignalisation
- «VG» VG-Technology
- «13» Iimp: 12.5 kA

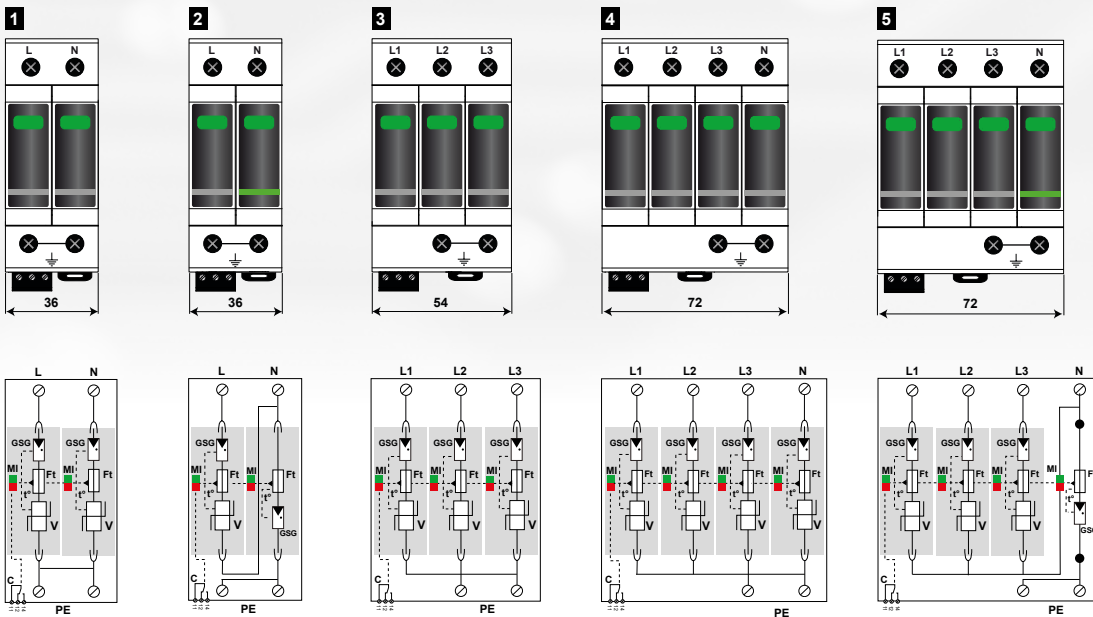

Référence	Code	Réseau	Régime de neutre	Mode de protection	Itotal	Up L/PE	Up L/N	Up N/PE	Dimension DIN43880	Schéma
DAC1-13VGS-31-320	821730324	230/400 V Triphasé+N	TT-TNS Système (3+1)	L/N et N/PE	50 kA	-	1.5 kV	1.5 kV	4 TE	5
DAC1-13VGS-31-275	821730224	230/400 V Triphasé+N	TT-TNS Système (3+1)	L/N et N/PE	50 kA	-	1.5 kV	1.5 kV	4 TE	
DAC1-13VGS-31-150	821730124	120/208 V Triphasé+N	TT-TNS Système (3+1)	L/N et N/PE	50 kA	-	1.5 kV	1.5 kV	4 TE	4
DAC1-13VGS-40-320	821730344	230/400 V Triphasé+N	TNS Système (4+0)	L/PE et N/PE	50 kA	1.5 kV	-	1.5 kV	4 TE	
DAC1-13VGS-40-275	821730244	230/400 V Triphasé+N	TNS Système (4+0)	L/PE et N/PE	50 kA	1.5 kV	-	1.5 kV	4 TE	3
DAC1-13VGS-40-150	821730144	120/208 V Triphasé+N	TNS Système (4+0)	L/PE et N/PE	50 kA	1.5 kV	-	1.5 kV	4 TE	
DAC1-13VGS-30-320	821730323	230/400 V Triphasé	TNC Système (3+0)	L/PE	37.5 kA	1.5 kV	-	-	3 TE	2
DAC1-13VGS-30-275	821730223	230/400 V Triphasé	TNC Système(3+0)	L/PE	37.5 kA	1.5 kV	-	-	3 TE	
DAC1-13VGS-30-150	821730123	120/208 V Triphasé	TNC Système (3+0)	L/PE	37.5 kA	1.5 kV	-	-	3 TE	1
DAC1-13VGS-11-320	821730342	230 V Monophasé	TT-TN Système (1+1)	L/N et N/PE	25 kA	-	1.5 kV	1.5 kV	2 TE	
DAC1-13VGS-11-275	821730242	230 V Monophasé	TT-TN Système (1+1)	L/N et N/PE	25 kA	-	1.5 kV	1.5 kV	2 TE	1
DAC1-13VGS-11-150	821730142	120 V Monophasé	TT-TN Système (1+1)	L/N et N/PE	25 kA	-	1.5 kV	1.5 kV	2 TE	
DAC1-13VGS-20-320	821730322	230 V Monophasé	TN Système (2+0)	L/PE et N/PE	25 kA	1.5 kV	-	1.5 kV	2 TE	1
DAC1-13VGS-20-275	821730222	230 V Monophasé	TN Système (2+0)	L/PE et N/PE	25 kA	1.5 kV	-	1.5 kV	2 TE	
DAC1-13VGS-20-150	821730122	120 V Monophasé	TN Système (2+0)	L/PE et N/PE	25 kA	1.5 kV	-	1.5 kV	2 TE	

GAMME DAC1-13S

Parafoudres BT Type 1 + 2



- In : 20 kA
- Iimp : 12,5 kA
- Module débrochable
- Télésignalisation
- Certifié NF EN 61643-11, IEC 61643-11
- Conforme UL1449 ed.4

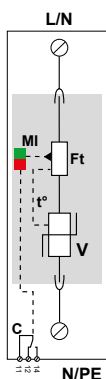
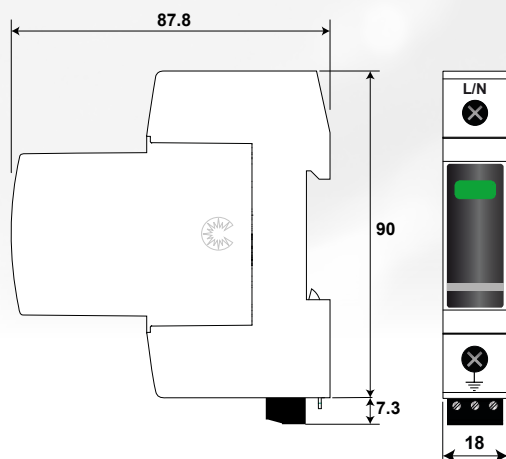

V : Varistance haute énergie
 GSG : Eclateur spécifique
 Mi : Indicateur de déconnexion
 Ft : Fusible thermique
 t° : Système de déconnexion thermique
 C : Contact de télésignalisation

Référence CITEL	DAC1-13S-10-440	DAC1-13S-10-320	DAC1-13S-10-275	DAC1-13S-10-150
Description	Parafoudre BT de Type 1+2 unipolaire			
Tension de régime perm. max	Uc 440 Vac	320 Vac	275 Vac	150 Vac
Caractéristique surtension temporaire (TOV) 5 sec.	UT 580 Vac tenue	335 Vac tenue	335 Vac tenue	180 Vac tenue
Caractéristique surtension temporaire (TOV) 120 mn	UT 770 Vac déconnexion	440 Vac déconnexion	440 Vac déconnexion	230 Vac déconnexion
Courant résiduel <i>Courant de fuite à Uc</i>	Ipe < 1 mA	< 1 mA	< 1 mA	< 1 mA
Courant de suite	If aucun	aucun	aucun	aucun
Courant de décharge nominal <i>15 chocs en onde 8/20µs</i>	In 20 kA	20 kA	20 kA	20 kA
Courant de décharge maximal <i>tenue max. 8/20 µs</i>	I _{max} 50 kA	50 kA	50 kA	50 kA
Courant de foudre max. par pôle <i>tenue max. 10/350 µs</i>	Iimp 12,5 kA	12,5 kA	12,5 kA	12,5 kA
Energie spécifique par pôle	W/R 40 kJ/ohm	40 kJ/ohm	40 kJ/ohm	40 kJ/ohm
Niveau de protection <i>@ In (8/20µs)</i>	Up 1.7 kV	1.6 kV	1.3 kV	0.9 kV
Tension résiduelle <i>@ 5 kA (8/20µs)</i>	Up-5kA 1.5 kV	1.2 kV	1 kV	0.6 kV
Courant de court-circuit admi.	I _{scrr} 50 000 A	50 000 A	50 000 A	50 000 A
Déconnecteurs associés				
Déconnecteur thermique	interne			
Fusibles	125 A min. - 315 A max. - Type gG / ou CITEL SFD-13			
Disjoncteur différentiel de l'installation (si existant)	Type "S" ou retardé			
Caractéristiques mécaniques				
Dimensions	voir schéma, 1TE, DIN 43880			
Raccordement au réseau	par vis : 2.5-25 mm ² (35 mm ² rigide)			
Mise hors-service de sécurité	Déconnexion du réseau AC			
Indicateur de déconnexion	1 indicateur mécanique Vert/Rouge			
Tension/Courant max pour télésignalisation	250 V/0.5 A (AC) / 30 V/3 A (DC)			
Câblage pour télésignalisation	max. 1.5 mm ²			
Montage	Rail DIN symétrique 35 mm (EN60715)			
Température de fonctionnement	-40/+85°C			
Indice de protection	IP20			
Boitier	Thermoplastique UL94 V-0			
Module de remplacement	MDAC1-13-440	MDAC1-13-320	MDAC1-13-275	MDAC1-13-150
Normes				
Certification	EAC	KEMA / EAC	KEMA / EAC	KEMA / EAC
Conformité	IEC 61643-11 / NF EN 61643-11 / UL 1449 ed.4			
Code Article				
	821710421	821710321	821710221	821710121

GAMME DAC1-13S

Parafoudres BT Multipolaires Type 1 + 2

DAC1-13S-xx-xxx

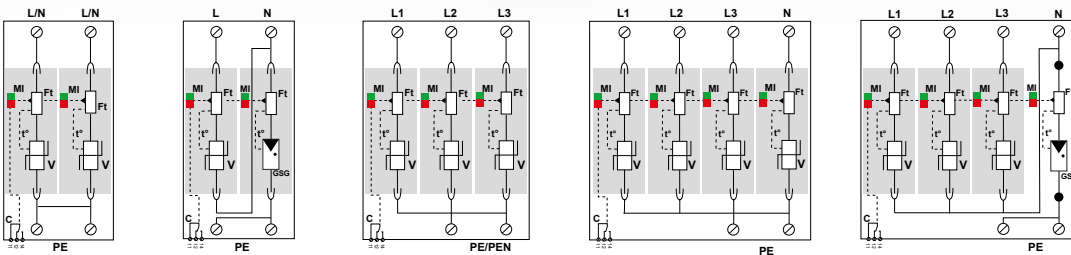
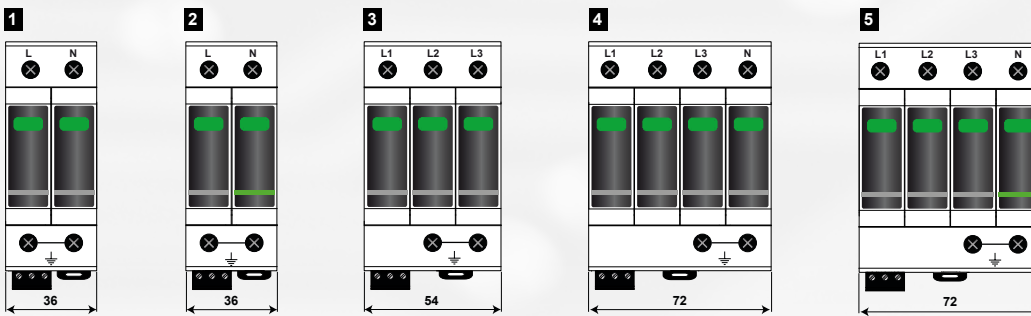
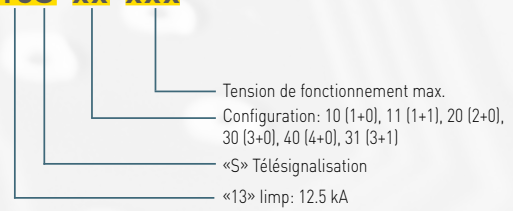

Référence	Code	Réseau	Régime de neutre	Mode de protection	I _{total}	U _p L/PE	U _p L/N	U _p N/PE	Dimension DIN43880	Schéma
DAC1-13S-31-320	821710344	230/400 V Triphasé+N	TT-TNS System (3+1)	L/N et N/PE	50 kA	-	1.6 kV	1.5 kV	4 TE	5
DAC1-13S-31-275	821710244	230/400 V Triphasé+N	TT-TNS System (3+1)	L/N et N/PE	50 kA	-	1.3 kV	1.5 kV	4 TE	
DAC1-13S-31-150	821710144	120/208 V Triphasé+N	TT-TNS System (3+1)	L/N et N/PE	50 kA	-	0.9 kV	1.5 kV	4 TE	
DAC1-13S-40-440	821710424	230/400 V Triphasé+N	IT System (4+0)	L/PE et N/PE	50 kA	1.7 kV	-	1.7 kV	4 TE	4
DAC1-13S-40-320	821710324	230/400 V Triphasé+N	TNS System (4+0)	L/PE et N/PE	50 kA	1.6 kV	-	1.6 kV	4 TE	
DAC1-13S-40-275	821710224	230/400 V Triphasé+N	TNS System (4+0)	L/PE et N/PE	50 kA	1.3 kV	-	1.3 kV	4 TE	
DAC1-13S-40-150	821710124	120/208 V Triphasé+N	TNS System (4+0)	L/PE et N/PE	50 kA	0.9 kV	-	0.9 kV	4 TE	3
DAC1-13S-30-440	821710423	230/400 V Triphasé	IT System (3+0)	L/PE	37.5 kA	1.7 kV	-	-	3 TE	
DAC1-13S-30-320	821710323	230/400 V Triphasé	TNC System (3+0)	L/PE	37.5 kA	1.6 kV	-	-	3 TE	
DAC1-13S-30-275	821710223	230/400 V Triphasé	TNC System (3+0)	L/PE	37.5 kA	1.3 kV	-	-	3 TE	2
DAC1-13S-30-150	821710123	120/208 V Triphasé	TNC System (3+0)	L/PE	37.5 kA	0.9 kV	-	-	3 TE	
DAC1-13S-11-320	821710342	230 V Monophasé	TT-TN System (1+1)	L/N et N/PE	25 kA	-	1.6 kV	1.5 kV	2 TE	
DAC1-13S-11-275	821710242	230 V Monophasé	TT-TN System (1+1)	L/N et N/PE	25 kA	-	1.3 kV	1.5 kV	2 TE	1
DAC1-13S-11-150	821710142	120 V Monophasé	TT-TN System (1+1)	L/N et N/PE	25 kA	-	0.9 kV	1.5 kV	2 TE	
DAC1-13S-20-440	821710422	230 V Monophasé	IT System (2+0)	L/PE et N/PE	25 kA	1.7 kV	-	1.7 kV	2 TE	
DAC1-13S-20-320	821710322	230 V Monophasé	TN System(2+0)	L/PE et N/PE	25 kA	1.6 kV	-	1.6 kV	2 TE	1
DAC1-13S-20-275	821710222	230 V Monophasé	TN System(2+0)	L/PE et N/PE	25 kA	1.3 kV	-	1.3 kV	2 TE	
DAC1-13S-20-150	821710122	120 V Monophasé	TN System (2+0)	L/PE et N/PE	25 kA	0.9 kV	-	0.9 kV	2 TE	

GAMME ZPAC1

Parafoudre BT Triphasé+N Type 1+2+3



- Type 1+2+3 pour busbar 40 mm
- Montage ultra rapide et sans erreur
- In : 20 kA
- limp : 12.5kA ou 8 kA
- limp total : 50 kA ou 32 kA
- Pas de courant de fuite
- Tenue optimisée aux TOV
- Certifié NF EN 61643-11 / IEC 61643-11
- Conforme UL1449 ed. 4
- Conforme VDE-AR-N 4100 (utilisation d'un parafoudre de Type 1 dans le système d'alimentation principal)

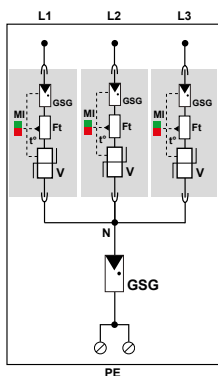
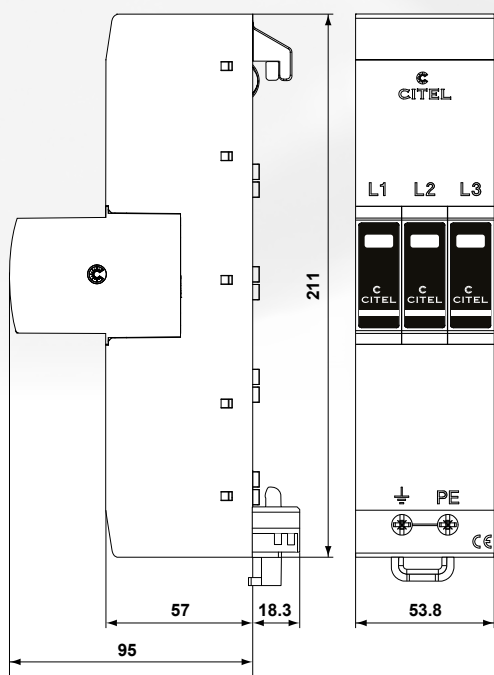

V : Varistance haute énergie
 GSG : Eclateur spécifique
 Mi : Indicateur de déconnexion
 Ft : Fusible thermique
 t° : Système de déconnexion thermique

Références CITEL		ZPAC1-13VG-31-275	ZPAC1-8VG-31-275
Réseau		230/400 V 3L+N	230/400 V 3L+N
Tension de régime permanent max.	Uc	275 Vac	275 Vac
Caractéristique surtension temporaire (TOV) - 5 sec.	UT	335 Vac tenue	335 Vac tenue
Caractéristique surtension temporaire (TOV) 120 mn	UT	440 Vac tenue	440 Vac tenue
Caractéristique surtension temporaire N/PE (TOV HT)	UT	1200V/300A/200ms tenue	1200V/300A/200ms tenue
Courant résiduel - <i>Courant de fuite à Uc</i>	Ipe	Aucun	Aucun
Courant de suite	If	Aucun	Aucun
Courant de décharge nominal <i>15 chocs en onde 8/20µs</i>	In	20 kA	20 kA
Courant de décharge maximal <i>tenue max. 8/20 µs par pôle</i>	I _{max}	50 kA	50 kA
Courant de foudre maximal par pôle <i>tenue max. 8/20 µs</i>	I _{imp}	12,5 kA	8 kA
Energie spécifique par pôle	W/R	40 kJ/ohm	16 kJ/ohm
Courant de décharge total - <i>@ 10/350µs total</i>	I _{total}	50 kA	32 kA
Test en onde combinée <i>test de classe III</i>	Uoc	6 kV	6 kV
Niveau de protection <i>@ In (8/20µs) et 6 kV (1.2/50µs)</i>	Up L/N Up N/PE	1.5 kV 1.5 kV	1.5 kV 1.5 kV
Tension résiduelle @ 5 kA (8/20µs)	Up-5kA	0,7 kV	0,7 kV
Courant de court-circuit admissible	I _{scrr}	50 000 A	50 000 A
Déconnecteurs associés			
Déconnecteur thermique		Interne	
Fusibles (existants en amont)		160 A max. - Type gG	
Caractéristiques mécaniques			
Dimensions		voir schéma - 3 TE (DIN 43880)	
Raccordement au réseau		Montage sur busbar 40mm et par vis pour PE : 10-50 mm ²	
Mise hors-service de sécurité		Déconnexion du réseau AC	
Indicateur de déconnexion		1 indicateur mécanique par pôle Vert/Rouge	
Montage		Busbar 40 mm	
Température de fonctionnement		-40/+85°C	
Classe de protection		IP20	
Boîtier		Thermoplastique UL94 V-0	
Module de remplacement		MDAC1-13VG-275	MDAC1-8VG-275
Normes			
Certification		KEMA / EAC	
Conformité		IEC 61643-11 / EN 61643-11 / UL1449 ed.4	
Code article			
		64004	64006

GAMME DAC80S

Parafoudres BT de Type 2 + 3



- Parafoudre renforcé de Type 2
- In : 40 kA
- I_{max} : 80 kA
- Module débrochable par phase
- Télésignalisation d'état
- Conforme NF EN 61643-11, IEC 61643-11 et UL1449 ed.4

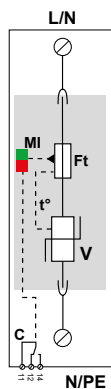
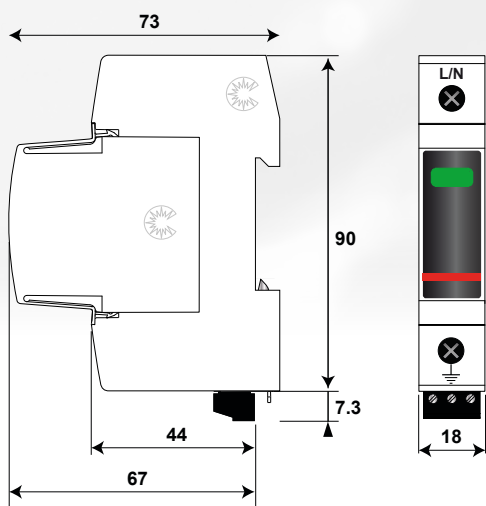

V : Varistance haute énergie
 Mi : Indicateur de déconnexion
 Ft : Fusible thermique
 t° : Système de déconnexion thermique
 C : Contact de télésignalisation

Référence CITEL	DAC80S-10-440	DAC80S-10-320	DAC80S-10-275	DAC80S-10-150
Description	Parafoudre BT Type 2 - unipolaire - débrochable			
Tension de régime perm. max.	Uc 440 Vac	320 Vac	275 Vac	150 Vac
Caractéristique surtension temporaire (TOV) - 5 sec.	UT 580 Vac tenue	335 Vac tenue	335 Vac tenue	180 Vac tenue
Caractéristique surtension temporaire (TOV) -120mn	UT 770 Vac déconnexion	440 Vac déconnexion	440 Vac déconnexion	230 Vac déconnexion
Courant résiduel <i>Courant de fuite à Uc</i>	I _{pe} < 1 mA	< 1 mA	< 1 mA	< 1 mA
Courant de suite	I _f Aucun	Aucun	Aucun	Aucun
Courant de décharge nominal <i>15 chocs en onde 8/20 µs</i>	I _n 40 kA	40 kA	40 kA	40 kA
Courant de décharge max. <i>tenue max. 8/20 µs par pôle</i>	I _{max} 80 kA	80 kA	80 kA	80 kA
Niveau de protection @ I _n (8/20µs)	Up 1.8 kV	1.4 kV	1.2 kV	0.9 kV
Tension résiduelle @ 5 kA (8/20µs)	Up-5kA 1.4 kV	1 kV	0.9 kV	0.7 kV
Courant de court-circuit admissible	I _{scrr} 50 000 A	50 000 A	50 000 A	50 000 A
Déconnecteurs associés				
Déconnecteur thermique	interne			
Fusibles	50 A min. - 125 A max. - Type gG			
Disjoncteur différentiel de l'installation (si existant)	Type "S" ou retardé			
Caractéristiques mécaniques				
Dimensions	voir schéma - 1TE (DIN43880)			
Raccordement au réseau	Par vis : 2.5-25 mm ² (35mm ² rigide)			
Mise hors service de sécurité	Déconnexion du réseau			
Indicateur de déconnexion	1 indicateur mécanique Vert/Rouge			
Tension/courant max. pour télésignalisation	250 V/0.5 A (AC) / 30V/3 A (DC)			
Câblage pour télésignalisation	max. 1.5 mm ²			
Montage	Rail symétrique 35 mm (EN60715)			
Température de fonctionnement	-40/+85°C			
Indice de protection	IP20			
Boîtier	Thermoplastic UL94 V-0			
Module de remplacement	MDAC80-440	MDAC80-320	MDAC80-275	MDAC80-150
Normes				
Conformité	IEC 61643-11 / NF EN 61643-11 / UL1449 ed.4			
Code article				
	821210421	821210321	821210221	821210121

GAMME DAC80S

Parafoudres BT multipolaires de Type 2+3



DAC80S-xx-xxx

- Tension de fonctionnement max.
- Configuration: 10 (1+0), 11 (1+1), 20 (2+0), 30 (3+0), 40 (4+0), 31 (3+1)
- «S» Télésignalisation
- «80» I_{max}: 80 kA

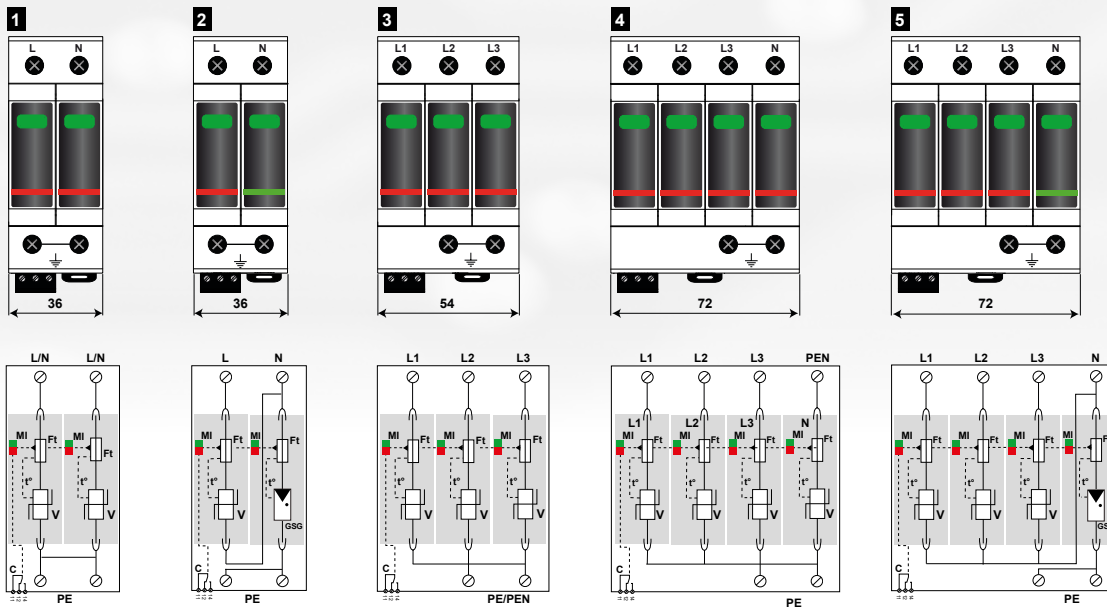

Référence	Code	Réseau	Régime de neutre	Mode de protection	Up L/PE	Up L/N	Up N/PE	Dimension DIN43880	Schéma
DAC80S-31-320	821210344	230/400 V Triphasé+N	TT-TNS system (3+1)	L/N et N/PE	-	1.4 kV	1.5 kV	4 TE	5
DAC80S-31-275	821210244	230/400 V Triphasé+N	TT-TNS system (3+1)	L/N et N/PE	-	1.2 kV	1.5 kV	4 TE	
DAC80S-31-150	821210144	120/208 V Triphasé+N	TT-TNS system (3+1)	L/N et N/PE	-	0.9 kV	1.5 kV	4 TE	
DAC80S-40-440	821210424	230/400 V Triphasé+N	IT system (4+0)	L/PE et N/PE	1.8 kV	-	1.8 kV	4 TE	4
DAC80S-40-320	821210324	230/400 V Triphasé+N	TNS system (4+0)	L/PE et N/PE	1.4 kV	-	1.4 kV	4 TE	
DAC80S-40-275	821210224	230/400 V Triphasé+N	TNS system (4+0)	L/PE et N/PE	1.2 kV	-	1.2 kV	4 TE	
DAC80S-40-150	821210124	120/208 V Triphasé+N	TNS system (4+0)	L/PE et N/PE	0.9 kV	-	0.9 kV	4 TE	
DAC80S-30-440	821210423	230/400 V Triphasé	IT system (3+0)	L/PE	1.8 kV	-	-	3 TE	
DAC80S-30-320	821210323	230/400 V Triphasé	TNC system (3+0)	L/PE	1.4 kV	-	-	3 TE	1
DAC80S-30-275	821210223	230/400 V Triphasé	TNC system (3+0)	L/PE	1.2 kV	-	-	3 TE	
DAC80S-30-150	821210123	120/208 V Triphasé	TNC system (3+0)	L/PE	0.9 kV	-	-	3 TE	
DAC80S-11-320	821210342	230 V Monophasé	TT-TN system(1+1)	L/N et N/PE	-	1.4 kV	1.5 kV	2 TE	
DAC80S-11-275	821210242	230 V Monophasé	TT-TN system(1+1)	L/N et N/PE	-	1.2 kV	1.5 kV	2 TE	
DAC80S-11-150	821210142	120 V Monophasé	TT-TN system(1+1)	L/N et N/PE	-	0.9 kV	1.5 kV	2 TE	
DAC80S-20-440	821210422	230 V Monophasé	IT system (2+0)	L/PE et N/PE	1.8 kV	-	1.8 kV	2 TE	1
DAC80S-20-320	821210322	230 V Monophasé	TN system (2+0)	L/PE et N/PE	1.4 kV	-	1.4 kV	2 TE	
DAC80S-20-275	821210222	230 V Monophasé	TN system (2+0)	L/PE et N/PE	1.2 kV	-	1.2 kV	2 TE	
DAC80S-20-150	821210122	120 V Monophasé	TN system (2+0)	L/PE et N/PE	0.9 kV	-	0.9 kV	2 TE	

GAMME DAC50VGS

Parafoudres BT de Type 2 + 3



- Technologie VG
- In : 20 kA / I_{max} : 50 kA
- Tenue optimisée aux TOV
- Pas de courant de fuite
- Module débrochable
- Télésignalisation
- Certifié NF EN 61643-11, IEC 61643-11
- Conforme UL1449 ed.4

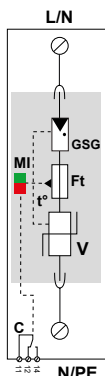
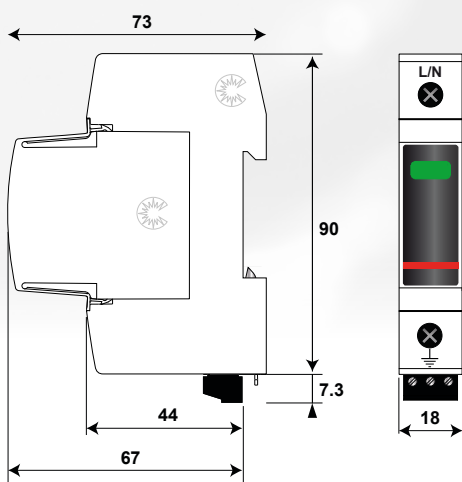

V : Varistance haute énergie
 GSG : Eclateur spécifique
 Mi : Indicateur de déconnexion
 Ft : Fusible thermique
 t° : Système de déconnexion thermique
 C : Contact de télésignalisation

Référence CITEL	DAC50VGS-10-320	DAC50VGS-10-275	DAC50VGS-10-150
Description	Parafoudre Type 2+3 - unipolaire - débrochable		
Tension de régime permanent max	Uc 320 Vac	275 Vac	150 Vac
Caractéristique surtension temporaire (TOV) - 5 sec.	UT 335 Vac tenue	335 Vac tenue	180 Vac tenue
Caractéristique surtension temporaire (TOV) - 120 mn	UT 440 Vac tenue	440 Vac tenue	230 Vac tenue
Courant résiduel <i>Courant de fuite à Uc</i>	Ipe Aucun	Aucun	Aucun
Courant de suite	If Aucun	Aucun	Aucun
Courant de décharge nominal <i>15 chocs x 8/20 µs</i>	In 20 kA	20 kA	20 kA
Courant de décharge maximal <i>tenue max. 8/20µs par pole</i>	I _{max} 50 kA	50 kA	50 kA
Test en onde combinée <i>Class III test</i>	Uoc 6 kV	6 kV	6 kV
Niveau de protection <i>à In (8/20µs) et (1.2/50µs)</i>	Up 1.5 kV	1.5 kV	1.5 kV
Tension résiduelle <i>à 5 kA (8/20µs)</i>	Up-5kA 0.9 kV	0.7 kV	0.4 kV
Courant de court-circuit admissible	I _{scrr} 50 000 A	50 000 A	50 000 A
Déconnecteurs associés			
Déconnecteur thermique	interne		
Fusibles	50 A min - 160 A max. - Type gG		
Disjoncteur différentiel de l'installation (si existant)	Type "S" ou retardé		
Caractéristiques mécaniques			
Dimensions	voir schéma - 1 TE (DIN43880)		
Raccordement au réseau	Par vis : 2.5-25 mm ² (35mm ² rigide)		
Mise hors-service de sécurité	Déconnexion du réseau AC		
Indicateur de déconnexion	1 indicateur mécanique Vert/Rouge		
Tension/courant max. pour télésignalisation	250 V/0.5 A (AC) / 30 V/3 A (DC)		
Câblage télésignalisation	max. 1.5 mm ²		
Montage	Rail DIN symétrique 35 mm (EN60715)		
Température de fonctionnement	-40/+85°C		
Indice de protection	IP20		
Boîtier	Thermoplastique UL94 V-0		
Module de remplacement	MDAC50VG-320	MDAC50VG-275	MDAC50VG-150
Normes			
Certification	KEMA / EAC		
Conformité	IEC 61643-11 / NF EN 61643-11 / UL1449 ed.4		
Code article			
	821130321	821130221	821130121

GAMME DAC50VGS

Parafoudres BT multipolaires de Type 2+3



DAC50VGS-xx-xxx

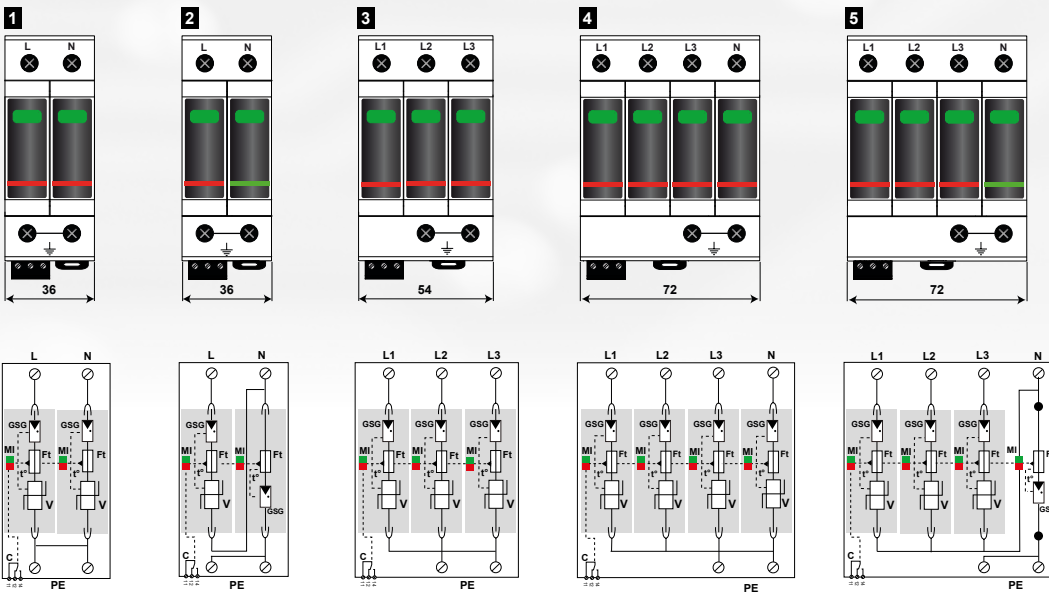
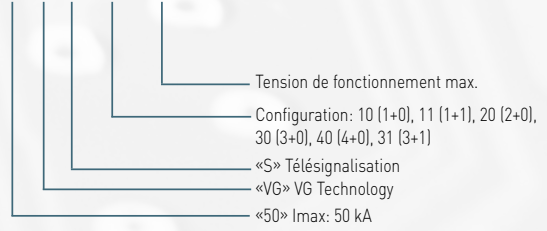

Référence	Code	Réseau	Régime de neutre	Mode de protection	Up L/PE	Up L/N	Up N/PE	Dimension DIN43880	Schéma
DAC50VGS-31-320	821130344	230/400 V Triphasé+N	TT-TNS System (3+1)	L/N et N/PE	-	1.5 kV	1.5 kV	4 TE	5
DAC50VGS-31-275	821130244	230/400 V Triphasé+N	TT-TNS System (3+1)	L/N et N/PE	-	1.5 kV	1.5 kV	4 TE	
DAC50VGS-31-150	821130144	120/208 V Triphasé+N	TT-TNS System (3+1)	L/N et N/PE	-	1.5 kV	1.5 kV	4 TE	
DAC50VGS-40-320	821130324	230/400 V Triphasé+N	TNS System (4+0)	L/PE et N/PE	1.5 kV	-	1.5 kV	4 TE	4
DAC50VGS-40-275	821130224	230/400 V Triphasé+N	TNS System (4+0)	L/PE et N/PE	1.5 kV	-	1.5 kV	4 TE	
DAC50VGS-40-150	821130124	120/208 V Triphasé+N	TNS System (4+0)	L/PE et N/PE	1.5 kV	-	1.5 kV	4 TE	
DAC50VGS-30-320	821130323	230/400 V Triphasé	TNC System (3+0)	L/PE	1.5 kV	-	-	3 TE	3
DAC50VGS-30-275	821130223	230/400 V Triphasé	TNC System (3+0)	L/PE	1.5 kV	-	-	3 TE	
DAC50VGS-30-150	821130123	120/208 V Triphasé	TNC System (3+0)	L/PE	1.5 kV	-	-	3 TE	
DAC50VGS-11-320	821130342	230 V Monophasé	TT-TN System (1+1)	L/N et N/PE	-	1.5 kV	1.5 kV	2 TE	2
DAC50VGS-11-275	821130242	230 V Monophasé	TT-TN System (1+1)	L/N et N/PE	-	1.5 kV	1.5 kV	2 TE	
DAC50VGS-11-150	821130142	120 V Monophasé	TT-TN System (1+1)	L/N et N/PE	-	1.5 kV	1.5 kV	2 TE	
DAC50VGS-20-320	821130322	230 V Monophasé	TN System (2+0)	L/PE et N/PE	1.5 kV	-	1.5 kV	2 TE	1
DAC50VGS-20-275	821130222	230 V Monophasé	TN System (2+0)	L/PE et N/PE	1.5 kV	-	1.5 kV	2 TE	
DAC50VGS-20-150	821130122	120 V Monophasé	TN System (2+0)	L/PE et N/PE	1.5 kV	-	1.5 kV	2 TE	

GAMME DAC50S

Parafoudres BT de Type 2

5-year
WARRANTY



- In : 20 kA
- I_{max} : 50 kA
- Module débrochable par phase
- Télésignalisation
- Certifié NF EN 61643-11 et IEC 61643-11
- Certifié UL type 4CA

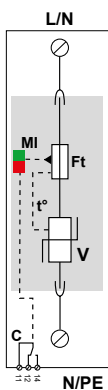
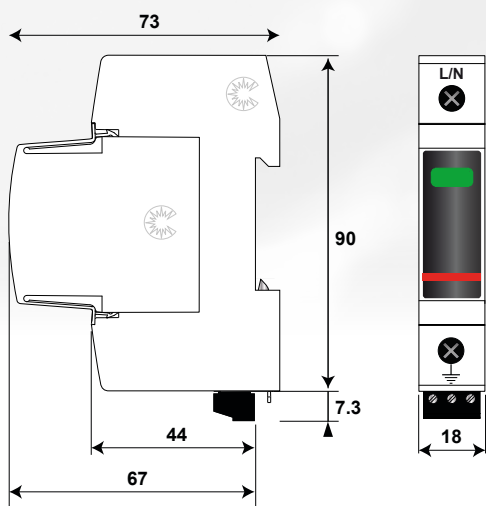

V : Varistance haute énergie
 Mi : Indicateur de déconnexion
 Ft : Fusible thermique
 t° : Système de déconnexion thermique
 C : Contact de télésignalisation

Référence CITECUS	DAC50S-10-760	DAC50S-10-440	DAC50S-10-275	DAC50S-10-150
Description	Parafoudre BT Type 2 - unipolaire - débrochable			
Tension de régime perm. max.	Uc 760 Vac	440 Vac	275 Vac	150 Vac
Caractéristique surtension temporaire (TOV) - 5 sec.	UT 1000 Vac tenue	580 Vac tenue	335 Vac tenue	180 Vac tenue
Caractéristique surtension temporaire (TOV) -120mn	UT 1325 Vac déconnexion	770 Vac déconnexion	440 Vac déconnexion	230 Vac déconnexion
Courant résiduel <i>Courant de fuite à Uc</i>	I _{pe} < 1 mA	< 1 mA	< 1 mA	< 1 mA
Courant de suite	I _f Aucun	Aucun	Aucun	Aucun
Courant de décharge nominal <i>15 chocs en onde 8/20 µs</i>	I _n 20 kA	20 kA	20 kA	20 kA
Courant de décharge max. <i>tenue max. 8/20 µs par pôle</i>	I _{max} 50 kA	50 kA	50 kA	50 kA
Niveau de protection @ I _n (8/20µs)	Up 2.9 kV	2 kV	1.25 kV	0.9 kV
Tension résiduelle @ 5 kA (8/20µs)	Up-5kA 2.6 kV	1.5 kV	1 kV	0.6 kV
Courant de court-circuit admissible	I _{scrr} 50 000 A	50 000 A	50 000 A	50 000 A
Déconnecteurs associés				
Déconnecteur thermique	interne			
Fusibles	50 A min. - 125 A max. - Type gG			
Disjoncteur différentiel de l'installation (si existant)	Type "S" ou retardé			
Caractéristiques mécaniques				
Dimensions	voir schéma - 1TE (DIN43880)			
Raccordement au réseau	Par vis : 2.5-25 mm ² (35mm ² rigide)			
Mise hors service de sécurité	Déconnexion du réseau			
Indicateur de déconnexion	1 indicateur mécanique Vert/Rouge			
Tension/courant max. pour télésignalisation	250 V/0.5 A (AC) / 30V/3 A (DC)			
Câblage pour télésignalisation	max. 1.5 mm ²			
Montage	Rail symétrique 35 mm (EN60715)			
Température de fonctionnement	-40/+85°C			
Indice de protection	IP20			
Boîtier	Thermoplastic UL94 V-0			
Module de remplacement	MDAC50-760	MDAC50-440	MDAC50-275	MDAC50-150
Normes				
Certification	EAC / ÖVE / UL			
Conformité	IEC 61643-11 / NF EN 61643-11 / UL1449 ed.4			
Code article				
	821110721	821110421	821110221	821110121

GAMME DAC50S

Parafoudres BT Multipolaires de Type 2



DAC50S-xx-xxx

- Tension de fonctionnement max.
- Configuration: 10 (1+0), 11 (1+1), 20 (2+0), 30 (3+0), 40 (4+0), 31 (3+1)
- «S» Télésignalisation
- «50» I_{max}: 50 kA

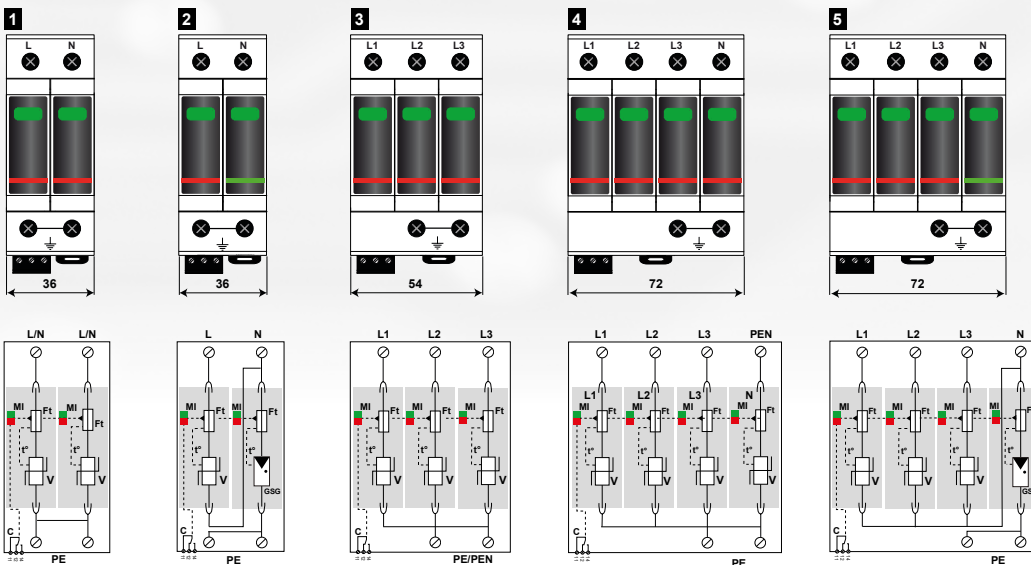

Référence	Code	Réseau	Régime de neutre	Mode de protection	Up L/PE	Up L/N	Up N/PE	Dimension DIN43880	Schéma
DAC50S-31-275	821110244	230/400 V Triphasé+N	TT-TNS system (3+1)	L/N et N/PE	-	1.25 kV	1.5 kV	4 TE	5
DAC50S-31-150	821110144	120/208 V Triphasé+N	TT-TNS system (3+1)	L/N et N/PE	-	0.9 kV	1.5 kV	4 TE	
DAC50S-40-440	821110424	230/400 V Triphasé+N	IT system (4+0)	L/PE et N/PE	2 kV	-	2 kV	4 TE	4
DAC50S-40-275	821110224	230/400 V Triphasé+N	TNS system (4+0)	L/PE et N/PE	1.25 kV	-	1.25 kV	4 TE	
DAC50S-40-150	821110124	120/208 V Triphasé+N	TNS system (4+0)	L/PE et N/PE	0.9 kV	-	0.9 kV	4 TE	
DAC50S-30-760	821110723	690 V Triphasé	TNC system (3+0)	L/PE	2.9 kV	-	-	3 TE	3
DAC50S-30-440	821110423	230/400 V Triphasé	IT system (3+0)	L/PE	2 kV	-	-	3 TE	
DAC50S-30-275	821110223	230/400 V Triphasé	TNC system (3+0)	L/PE	1.25 kV	-	-	3 TE	
DAC50S-30-150	821110123	120/208 V Triphasé	TNC system (3+0)	L/PE	0.9 kV	-	-	3 TE	
DAC50S-11-275	821110242	230 V Monophasé	TT-TN system(1+1)	L/N et N/PE	-	1.25 kV	1.5 kV	2 TE	
DAC50S-11-150	821110142	120 V Monophasé	TT-TN system(1+1)	L/N et N/PE	-	0.9 kV	1.5 kV	2 TE	2
DAC50S-20-440	821110422	230 V Monophasé	IT system (2+0)	L/PE et N/PE	2 kV	-	2 kV	2 TE	
DAC50S-20-275	821110222	230 V Monophasé	TN system (2+0)	L/PE et N/PE	1.25 kV	-	1.25 kV	2 TE	1
DAC50S-20-150	821110122	120 V Monophasé	TN system (2+0)	L/PE et N/PE	0.9 kV	-	0.9 kV	2 TE	

GAMME DACF25S

Parafoudres BT de Type 2 avec fusible intégré



- **Aucun fusible extérieur nécessaire (SPDI*)**
- **In : 15 kA**
- **Imax : 25 kA**
- **Module débrochable par phase**
- **Télésignalisation**
- **Certifié NF EN 61643-11 et IEC 61643-11**
- **Conforme UL1449 ed.4**

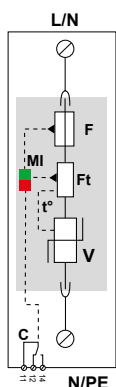
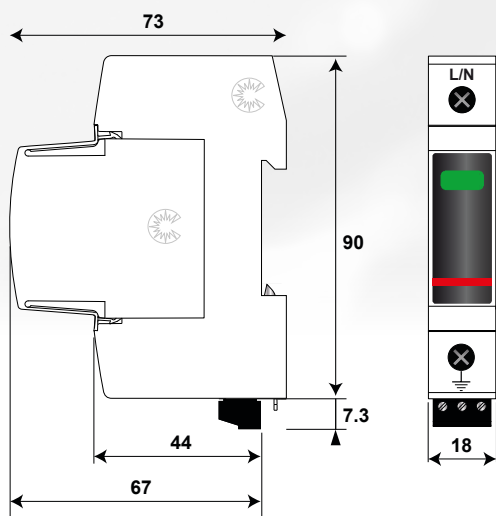

- V : Varistance haute énergie
- Ft : Fusible thermique
- C : Contact de télésignalisation
- t° : Système de déconnexion thermique
- Mi : Indicateur de déconnexion
- F : Fusible

Référence CITEL	DACF25S-10-440	DACF25S-10-320	DACF25S-10-275	DACF25S-10-150
Description	Parafoudre SPDI*, pour réseau BT, Type 2 unipolaire, débrochable			
Tension de régime perm. max	Uc 440 Vac	320 Vac	275 Vac	150 Vac
Caractéristique surtension temporaire (TOV) 5 sec.	UT 580 Vac tenue	335 Vac tenue	335 Vac tenue	180 Vac tenue
Caractéristique surtension temporaire (TOV) 120 mn	UT 770 Vac déconnexion	440 Vac déconnexion	440 Vac déconnexion	230 Vac déconnexion
Courant résiduel <i>Courant de fuite à Uc</i>	Ipe < 1 mA	< 1 mA	< 1 mA	< 1 mA
Courant de suite	If aucun	aucun	aucun	aucun
Courant de décharge nominal <i>15 chocs en onde 8/20µs</i>	In 15 kA	15 kA	15 kA	15 kA
Courant de décharge maximal <i>tenue max. 8/20µs</i>	Imax 25 kA	25 kA	25 kA	25 kA
Niveau de protection @ In 8/20µs	Up 2 kV	1.5 kV	1.25 kV	0.9 kV
Tension résiduelle @ 5kA (8/20µs)	Up-5kA 1.5 kV	1.2 kV	1 kV	0.6 kV
Courant de court-circuit admissible	Iscrc 100 000 A	100 000 A	100 000 A	100 000 A
Déconnecteurs associés				
Déconnecteur thermique	interne			
Fusibles	Interne (calibre équivalent AC : 40 A, Type gG)			
Disjoncteur différentiel de l'installation (si existant)	Type "S" ou retardé			
Caractéristiques mécaniques				
Dimensions	voir schéma, 1 TE (DIN43880)			
Raccordement au réseau	par vis : 2.5-25 mm ² (35 mm ² rigide)			
Mise hors service de sécurité	Déconnexion du réseau			
Indicateur de déconnexion	1 indicateur mécanique Vert/Rouge			
Tension/courant max. pour télésignalisation	250 V/0.5 A (AC) / 30 V/3 A (DC)			
Câblage pour télésignalisation	max. 1.5 mm ²			
Montage	Rail DIN symétrique 35 mm (EN60715)			
Température de fonctionnement	-40/+85°C			
Indice de protection	IP20			
Boîtier	Thermoplastique UL94 V-0			
Module de remplacement	MDACF25-440	MDACF25-320	MDACF25-275	MDACF25-150
Normes				
Certification	EAC	EAC	KEMA / EAC	EAC
Conformité	IEC 61643-11 / NF EN 61643-11 / UL1449 ed.4			
Code Article				
	821410421	821410321	821410221	821410121

*) SPDI : parafoudre intégrant la totalité de ses dispositifs de sécurité, contre l'emballement thermique et contre les courants de court-circuits.

GAMME DACF25S

Parafoudres BT Multipolaires de Type 2 avec fusible intégré



DACF25S-xx-xxx

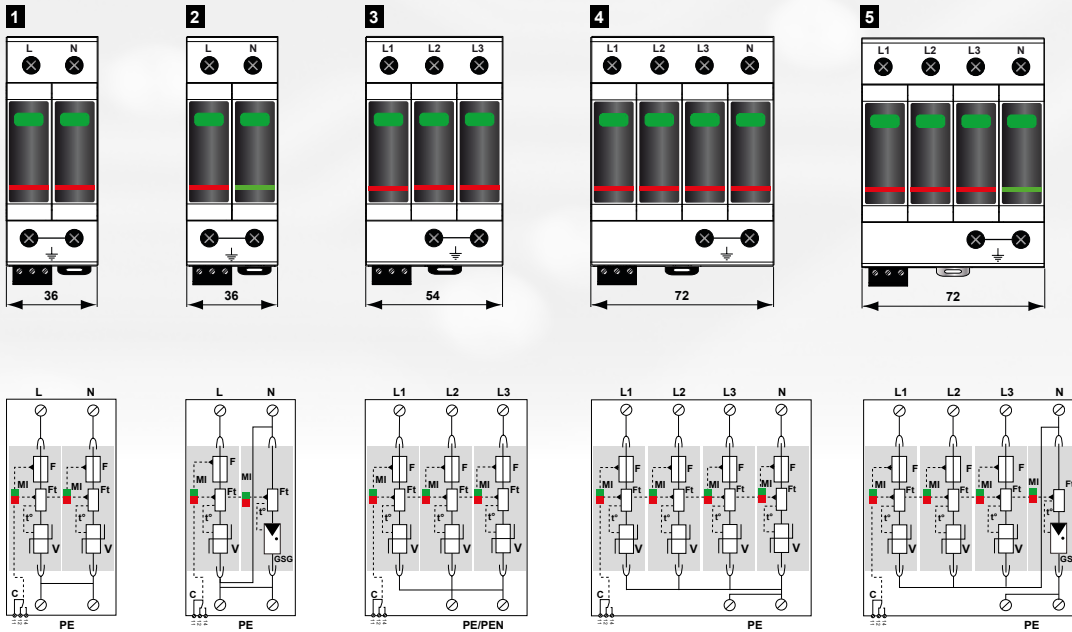
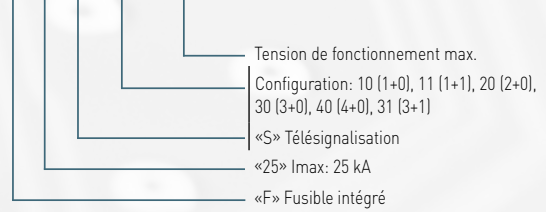

Référence	Code	Réseau	Régime de neutre	Mode de protection	Up L/PE	Up L/N	Up N/PE	Dimension DIN43880	Schéma
DACF25S-31-320	821410344	230/400 V Triphasé+N	TT-TNS System (3+1)	L/N et N/PE	-	1.5 kV	1.5 kV	4 TE	5
DACF25S-31-275	821410244	230/400 V Triphasé+N	TT-TNS System (3+1)	L/N et N/PE	-	1.25 kV	1.5 kV	4 TE	
DACF25S-31-150	821410144	120/208 V Triphasé+N	TT-TNS System (3+1)	L/N et N/PE	-	0.9 kV	1.5 kV	4 TE	
DACF25S-40-440	821410424	230/400 V Triphasé+N	IT System (4+0)	L/PE et N/PE	2 kV	-	2 kV	4 TE	4
DACF25S-40-320	821410324	230/400 V Triphasé+N	TNS System (4+0)	L/PE et N/PE	1.5 kV	-	1.5 kV	4 TE	
DACF25S-40-275	821410224	230/400 V Triphasé+N	TNS System (4+0)	L/PE et N/PE	1.25 kV	-	1.25 kV	4 TE	
DACF25S-40-150	821410124	120/208 V Triphasé+N	TNS System (4+0)	L/PE et N/PE	0.9 kV	-	0.9 kV	4 TE	
DACF25S-30-440	821410423	230/400 V Triphasé	IT System (3+0)	L/PE	2 kV	-	-	3 TE	3
DACF25S-30-320	821410323	230/400 V Triphasé	TNC System (3+0)	L/PE	1.5 kV	-	-	3 TE	
DACF25S-30-275	821410223	230/400 V Triphasé	TNC System (3+0)	L/PE	1.25 kV	-	-	3 TE	
DACF25S-30-150	821410123	120/208 V Triphasé	TNC System (3+0)	L/PE	0.9 kV	-	-	3 TE	
DACF25S-11-320	821410342	230 V Monophasé	TT-TN System (1+1)	L/N et N/PE	-	1.5 kV	1.5 kV	2 TE	2
DACF25S-11-275	821410242	230 V Monophasé	TT-TN System (1+1)	L/N et N/PE	-	1.25 kV	1.5 kV	2 TE	
DACF25S-11-150	821410142	120 V Monophasé	TT-TN System (1+1)	L/N et N/PE	-	0.9 kV	1.5 kV	2 TE	
DACF25S-20-440	821410422	230 V Monophasé	IT System (2+0)	L/PE et N/PE	2 kV	-	2 kV	2 TE	1
DACF25S-20-320	821410322	230 V Monophasé	TN System (2+0)	L/PE et N/PE	1.5 kV	-	1.5 kV	2 TE	
DACF25S-20-275	821410222	230 V Monophasé	TN System (2+0)	L/PE et N/PE	1.25 kV	-	1.25 kV	2 TE	
DACF25S-20-150	821410122	120 V Monophasé	TN System (2+0)	L/PE et N/PE	0.9 kV	-	0.9 kV	2 TE	

GAMME DAC40CS

Parafoudres Monophasés compacts de Type 2



- Protection Mode commun ou Mode commun/diff.
- Télésignalisation
- Certifié NF EN 61643-11 et IEC 61643-11
- Conforme UL1449 ed.4



DAC40CS-xx-xxx

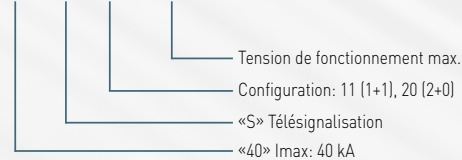

Référence CITEL	DAC40CS-20-440	DAC40CS-11-275	DAC40CS-11-150
Description	Parafoudre Monophasé Type 2 - Compact - Débrochable		
Réseau	230 V monophasé		
Mode de protection	L/PE et N/PE	L/N et N/PE	L/N et N/PE
Régime de neutre	IT	TT-TN	TT-TN
Tension de régime perm. max	Uc 440 Vac	275 Vac	150 Vac
Caractéristique surtension temporaire (TOV) 5 sec.	UT 580 Vac tenue	335 Vac tenue	180 Vac tenue
Caractéristique surtension temporaire (TOV) 120 mn	UT 770 Vac déconnexion	440 Vac déconnexion	230 Vac déconnexion
Caractéristique surtension temporaire N/PE (TOV HT)	UT -	1200 V/300A/200 ms tenue	1200 V/300A/200 ms tenue
Courant résiduel Courant de fuite à Uc	Ipe < 1 mA	aucun	aucun
Courant de suite	If aucun	aucun	aucun
Courant de décharge nominal 15 chocs 8/20µs	In 20 kA	20 kA	20 kA
Courant de décharge maximal tenue max. 8/20 µs	I _{max} 40 kA	40 kA	40 kA
Courant de décharge total 8/20µs	I _{total} 80 kA	40 kA	40 kA
Niveau de protection @ 8/20µs In	Up L/N -	1.25 kV	0.9 kV
	Up N/PE 1.8 kV	1.5 kV	1.5 kV
	Up L/PE 1.8 kV	-	-
Courant de court-circuit admissible	I _{scrr} 10 000 A	10 000 A	10 000 A

Déconnecteurs associés

Déconnecteur thermique	interne
Fusibles	50 A min. - 125 A max. - Type gG
Disjoncteur différentiel de l'installation (si existant)	Type "S" ou retardé

Caractéristiques mécaniques

Dimensions	voir schéma, 1 TE (DIN43880)		
Raccordement au réseau	par vis: L/N = 1.5-10mm ² (16 mm ²) / PE = 2.5-25mm ² (35 mm ² rigide)		
Mise hors service de sécurité	Déconnexion du réseau		
Indicateur de déconnexion	1 indicateur mécanique Vert/Rouge		
Tension/Courant max pour télésignalisation	250 V/0.5 A (AC) / 30 V/3 A (DC)		
Câblage télésignalisation	Max. 1.5 mm ²		
Montage	Symmetrical rail 35 mm [EN60715]		
Température de fonctionnement	-40/+85°C		
Indice de protection	IP20		
Boîtier	Thermoplastique UL94 V-0		
Module de remplacement	MDAC40C-20-440	MDAC40C-11-275	MDAC40C-11-150

Normes

Certification	KEMA		
Conformité	IEC 61643-11 / NF EN 61643-11 / UL1449 ed.4		

Code article

	821510421	821520221	821520121
--	-----------	-----------	-----------

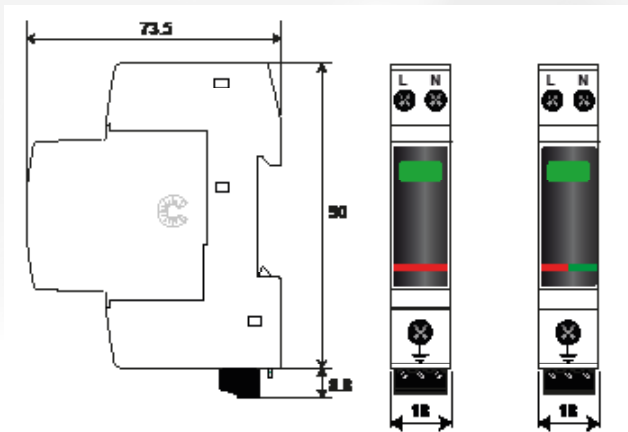

DAC40CS-20

DAC40CS-11

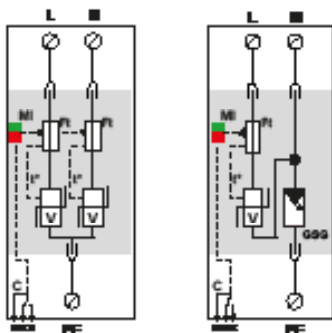

V : Varistance haute énergie
 Ft : Fusible thermique
 GSG : Eclateur à gaz spécifique
 C : Contact de télésignalisation
 t° : Système de déconnexion thermique
 Mi : Indicateur de déconnexion

GAMME DAC40CS

Parafoudres Triphasés compacts de Type 2



- Protection Mode commun ou Mode commun/diff.
- Télésignalisation
- Certifié NF EN 61643-11 et IEC 61643-11
- Conforme UL1449 ed.4



DAC40CS-xx-xxx

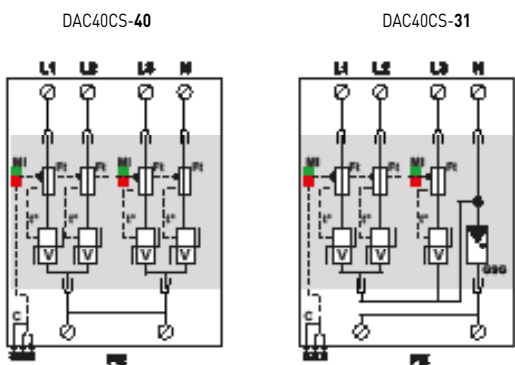
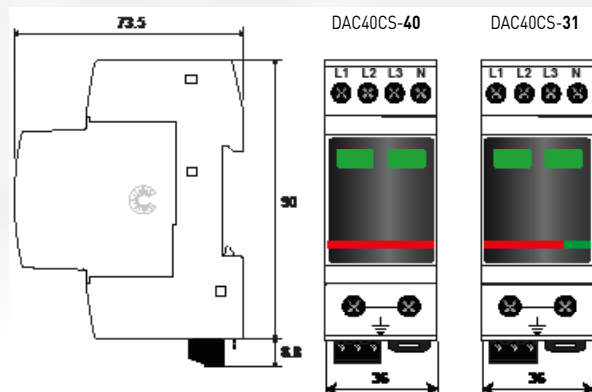
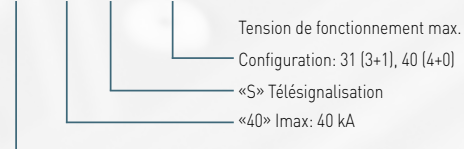

V : Varistance haute énergie
 Ft : Fusible thermique
 GSG : Eclateur à gaz spécifique
 C : Contact de télésignalisation
 t° : Système de déconnexion thermique
 Mi : Indicateur de déconnexion

Référence CITEL	DAC40CS-40-440	DAC40CS-31-275	DAC40CS-31-150
Description	Parafoudre Triphasé Type 2 - Compact - débrochable		
Réseau	230/400 V Triphasé	230/400 V Triphasé	120/208 V Triphasé
Mode de protection	L/PE et N/PE	L/N et N/PE	L/N et N/PE
Régime de neutre	IT	TT-TN	TT-TN
Tension de régime perm. max	Uc 440 Vac	275 Vac	150 Vac
Caractéristique surtension temporaire (TOV) 5 sec.	UT 580 Vac tenue	335 Vac tenue	180 Vac tenue
Caractéristique surtension temporaire (TOV) 120 mn	UT 770 Vac déconnexion	440 Vac déconnexion	230 Vac déconnexion
Caractéristique surtension temporaire N/PE (TOV HT)	UT -	1200 V/300A/200 ms tenue	1200 V/300A/200 ms tenue
Courant résiduel <i>Courant de fuite à Uc</i>	Ipe < 1 mA	Aucun	Aucun
Courant de suite	If Aucun	Aucun	Aucun
Courant de décharge nominal <i>15 chocs 8/20µs</i>	In 20 kA	20 kA	20 kA
Courant de décharge maximal <i>tenue max. 8/20µs</i>	Imax 40 kA	40 kA	40 kA
Courant de décharge total @ 8/20µs	Itotal 160 kA	40 kA	40 kA
Niveau de protection @ In	Up L/N -	1.25 kV	0.9 kV
	Up N/PE 1.8 kV	1.5 kV	1.5 kV
	Up L/PE 1.8 kV	-	-
Courant de court-circuit admissible	Iscrr 10000 A	10000 A	10000 A
Déconnecteurs associés			
Déconnecteur thermique	interne		
Fusibles	50 A min. - 125 A max. - Type gG		
Disjoncteur différentiel de l'installation (si existant)	Type "S" or retardé		
Caractéristiques mécaniques			
Dimensions	voir schéma, 2 TE (DIN43880)		
Raccordement au réseau	par vis : L/N = 1.5-10mm ² (16mm ²) ou PE = 2.5-25mm ² (35 mm ² rigide)		
Mise hors service de sécurité	Déconnexion du réseau		
Indicateur de déconnexion	2 indicateurs mécaniques, Vert/Rouge		
Tension/courant max. pour télésignalisation	250 V/0.5 A (AC) / 30 V/3 A (DC)		
Câblage télésignalisation	Max. 1.5 mm ²		
Montage	Rail DIN symétrique 35 mm (EN60715)		
Température de fonctionnement	-40/+85°C		
Indice de protection	IP20		
Boîtier	Thermoplastique UL94 V-0		
Module de remplacement	MDAC40C-40-440	MDAC40C-31-275	MDAC40C-31-150
Normes			
Certifié	KEMA		
Conformité	IEC 61643-11 / NF EN 61643-11 / UL1449 ed.4		
Code article			
	821510422	821520222	821520122

GAMME DACF15S

Parafoudres BT de Type 2 avec fusible intégré



- **Aucun fusible extérieur nécessaire (SPDI*)**
- **In : 5 kA**
- **Imax : 15 kA**
- **Module débrochable par phase**
- **Télésignalisation**
- **Certifié NF EN 61643-11 et IEC 61643-11**
- **Conforme UL1449 ed.4**

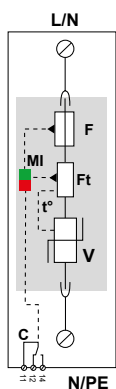
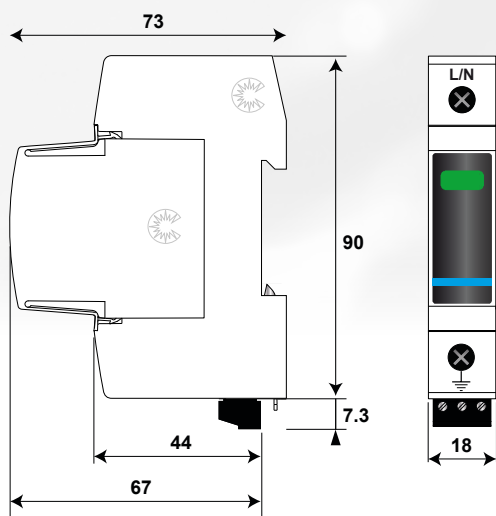

- V : Varistance haute énergie
- Ft : Fusible thermique
- C : Contact de télésignalisation
- t° : Système de déconnexion thermique
- Mi : Indicateur de déconnexion
- F : Fusible

Référence CITEL		DACF15S-10-440	DACF15S-10-320	DACF15S-10-275	DACF15S-10-150
Description		Parafoudre SPDI*, pour réseau BT, Type 2 unipolaire, débrochable			
Tension de régime perm. max	Uc	440 Vac	320 Vac	275 Vac	150 Vac
Caractéristique surtension temporaire (TOV) 5 sec.	UT	580 Vac tenue	335 Vac tenue	335 Vac tenue	180 Vac tenue
Caractéristique surtension temporaire (TOV) 120 mn	UT	770 Vac déconnexion	440 Vac déconnexion	440 Vac déconnexion	230 Vac déconnexion
Courant résiduel <i>Courant de fuite à Uc</i>	Ipe	< 1 mA	< 1 mA	< 1 mA	< 1 mA
Courant de suite	If	aucun	aucun	aucun	aucun
Courant de décharge nominal <i>15 chocs en onde 8/20µs</i>	In	5 kA	5 kA	5 kA	5 kA
Courant de décharge maximal <i>tenue max. 8/20 µs</i>	Imax	15 kA	15 kA	15 kA	15 kA
Test onde combinée <i>test de classe III</i>	Uoc	10 kV	10 kV	10 kV	10 kV
Niveau de protection @ In 8/20µs	Up	1.5 kV	1.2 kV	1 kV	0.6 kV
Courant de court-circuit admissible	Iscrc	100 000 A	100 000 A	100 000 A	100 000 A
Déconnecteurs associés					
Déconnecteur thermique		interne			
Fusibles		Interne (calibre équivalent AC : 25 A, Type gG)			
Disjoncteur différentiel de l'installation (si existant)		Type "S" ou retardé			
Caractéristiques mécaniques					
Dimensions		voir schéma, 1 TE (DIN43880)			
Raccordement au réseau		par vis : 2.5-25 mm ² (35 mm ² rigide)			
Mise hors service de sécurité		Déconnexion du réseau			
Indicateur de déconnexion		1 indicateur mécanique Vert/Rouge			
Tension/courant max. pour télésignalisation		250 V/0.5 A (AC) / 30 V/3 A (DC)			
Câblage pour télésignalisation		max. 1.5 mm ²			
Montage		Rail DIN symétrique 35 mm (EN60715)			
Température de fonctionnement		-40/+85°C			
Indice de protection		IP20			
Boîtier		Thermoplastique UL94 V-0			
Module de remplacement		MDACF15-440	MDACF15-320	MDACF15-275	MDACF15-150
Normes					
Certification		EAC			
Conformité		IEC 61643-11 / NF EN 61643-11 / UL1449 ed.4			
Code Article					
		821310421	821310321	821310221	821310121

*) SPDI : parafoudre intégrant la totalité de ses dispositifs de sécurité, contre l'emballement thermique et contre les courants de court-circuits.

GAMME DACF15S

Parafoudres BT Multipolaires de Type 2 avec fusible intégré



DACF15S-xx-xxx

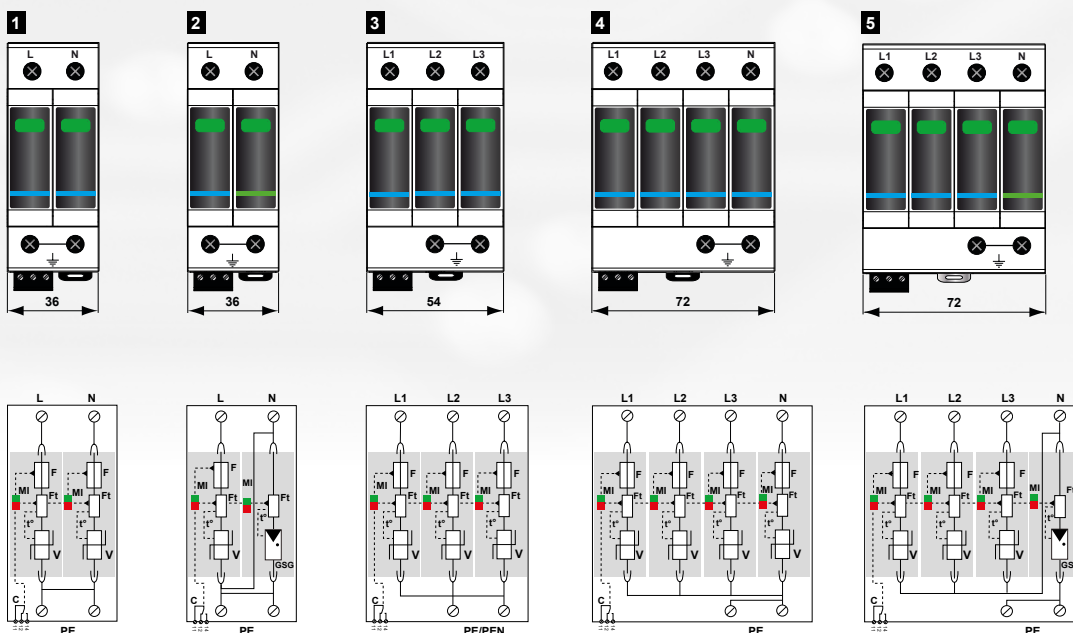
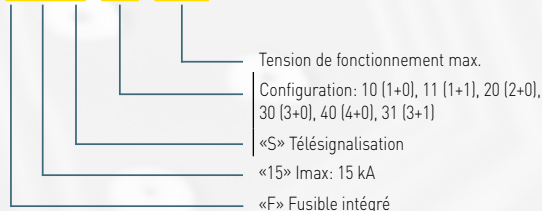

Référence	Code	Réseau	Régime de neutre	Mode de protection	Up L/PE	Up L/N	Up N/PE	Dimension DIN43880	Schéma
DACF15S-31-320	-	230/400 V Triphasé+N	TT-TNS System (3+1)	L/N et N/PE	-	1,2 kV	1,5 kV	4 TE	5
DACF15S-31-275	821310244	230/400 V Triphasé+N	TT-TNS System (3+1)	L/N et N/PE	-	1 kV	1,5 kV	4 TE	
DACF15S-31-150	-	120/208 V Triphasé+N	TT-TNS System (3+1)	L/N et N/PE	-	0,6 kV	1,5 kV	4 TE	
DACF15S-40-440	821310424	230/400 V Triphasé+N	IT System (4+0)	L/PE et N/PE	1,5 kV	-	1,5 kV	4 TE	4
DACF15S-40-320	-	230/400 V Triphasé+N	TNS System (4+0)	L/PE et N/PE	1,2 kV	-	1,5 kV	4 TE	
DACF15S-40-275	-	230/400 V Triphasé+N	TNS System (4+0)	L/PE et N/PE	1 kV	-	1,5 kV	4 TE	
DACF15S-40-150	-	120/208 V Triphasé+N	TNS System (4+0)	L/PE et N/PE	0,6 kV	-	1,5 kV	4 TE	
DACF15S-30-440	821310423	230/400 V Triphasé	IT System (3+0)	L/PE	1,5 kV	-	-	3 TE	
DACF15S-30-320	-	230/400 V Triphasé	TNC System (3+0)	L/PE	1,2 kV	-	-	3 TE	3
DACF15S-30-275	821310223	230/400 V Triphasé	TNC System (3+0)	L/PE	1 kV	-	-	3 TE	
DACF15S-30-150	-	120/208 V Triphasé	TNC System (3+0)	L/PE	0,6 kV	-	-	3 TE	
DACF15S-11-320	-	230 V Monophasé	TT-TN System (1+1)	L/N et N/PE	-	1,2 kV	1,5 kV	2 TE	2
DACF15S-11-275	821310242	230 V Monophasé	TT-TN System (1+1)	L/N et N/PE	-	1 kV	1,5 kV	2 TE	
DACF15S-11-150	-	120 V Monophasé	TT-TN System (1+1)	L/N et N/PE	-	0,6 kV	1,5 kV	2 TE	
DACF15S-20-440	-	230 V Monophasé	IT System (2+0)	L/PE et N/PE	1,5 kV	-	1,5 kV	2 TE	1
DACF15S-20-320	-	230 V Monophasé	TN System (2+0)	L/PE et N/PE	1,2 kV	-	1,5 kV	2 TE	
DACF15S-20-275	-	230 V Monophasé	TN System (2+0)	L/PE et N/PE	1 kV	-	1,5 kV	2 TE	
DACF15S-20-150	-	120 V Monophasé	TN System (2+0)	L/PE et N/PE	0,9 kV	-	0,9 kV	2 TE	

GAMME DAC15CS

Parafoudres Monophasés compacts de Type 2 (ou 3)



- Protection Mode commun ou Mode commun/diff.
- Télésignalisation
- Certifié NF EN 61643-11 et IEC 61643-11
- Conforme UL1449 ed.4



DAC15CS-xx-xxx

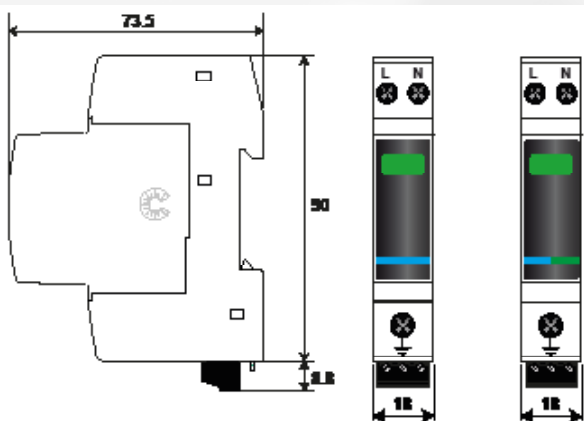
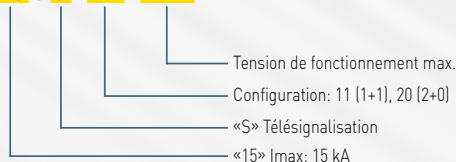

DAC15CS-20

DAC15CS-11

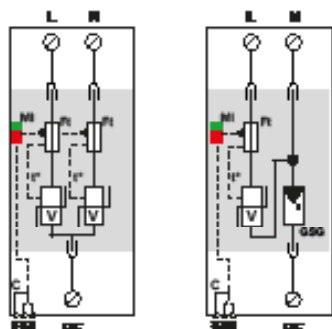

V : Varistance haute énergie
 Ft : Fusible thermique
 GSG : Eclateur à gaz spécifique
 C : Contact de télésignalisation
 t° : Système de déconnexion thermique
 Mi : Indicateur de déconnexion

Référence CITEL	DAC15CS-20-440	DAC15CS-11-275	DAC15CS-11-150
Description	Parafoudre Monophasé Type 2 - Compact - Débrochable		
Réseau	230/400 V monophasé	230/400 V monophasé	120/208 V monophasé
Mode de protection	L/PE et N/PE	L/N et N/PE	L/N et N/PE
Régime de neutre	IT	TT-TN	TT-TN
Tension de régime perm. max	Uc 440 Vac	275 Vac	150 Vac
Caractéristique surtension temporaire (TOV) 5 sec.	UT 580 Vac tenue	335 Vac tenue	180 Vac tenue
Caractéristique surtension temporaire (TOV) 120 mn	UT 770 Vac déconnexion	440 Vac déconnexion	230 Vac déconnexion
Caractéristique surtension temporaire N/PE (TOV HT)	UT -	1200 V/300A/200 ms tenue	1200 V/300A/200 ms tenue
Courant résiduel <i>Courant de fuite à Uc</i>	Ipe < 1 mA	Aucun	Aucun
Courant de suite	If Aucun	Aucun	Aucun
Courant de décharge nominal <i>15 chocs 8/20µs</i>	In 5 kA	5 kA	5 kA
Courant de décharge maximal <i>tenue max. 8/20 µs</i>	Imax 15 kA	15 kA	15 kA
Courant de décharge total @8/20µs	Itotal 30 kA	30 kA	30 kA
Test en onde combinée <i>test de classe III</i>	Uoc 10 kV	10 kV	10 kV
Niveau de protection @ In	Up L/N - Up N/PE 1,5 kV Up L/PE 1,5 kV	1 kV 1,5 kV -	0,6 kV 1,5 kV -
Courant de court-circuit admissible	Iscrr 10000 A	10000 A	10000 A
Déconnecteurs associés			
Déconnecteur thermique	interne		
Fusibles	20 A min - 125 A max - Type gG		
Disjoncteur différentiel de l'installation (si existant)	Type "S" ou retardé		
Caractéristiques mécaniques			
Dimensions	voir schéma, 1 TE (DIN43880)		
Raccordement au réseau	par vis : L/N = 1.5-10mm ² (16mm ²) ou PE = 2.5-25mm ² (35 mm ² rigide)		
Mise hors service de sécurité	Déconnexion du réseau		
Indicateur de déconnexion	1 indicateur mécanique, Vert/Rouge		
Tension/courant max. pour télésignalisation	250 V/0.5 A (AC) / 30 V/3 A (DC)		
Câblage télésignalisation	Max. 1,5 mm ²		
Montage	Rail DIN symétrique 35 mm (EN60715)		
Température de fonctionnement	-40/+85°C		
Indice de protection	IP20		
Boîtier	Thermoplastique UL94 V-0		
Module de remplacement	MDAC15C-20-440	MDAC15C-11-275	MDAC15C-11-150
Normes			
Certification	KEMA		
Conformité	IEC 61643-11 / NF EN 61643-11 / UL1449 ed.4		
Code article			
	821610421	821620221	821620121

GAMME DAC15CS

Parafoudres Triphasés compact de Type 2 (ou 3)



- Protection Mode commun ou Mode commun/diff.
- Télésignalisation
- Certifié NF EN 61643-11, IEC 61643-11
- Conforme UL1449 ed.4



DAC15CS-xx-xxx

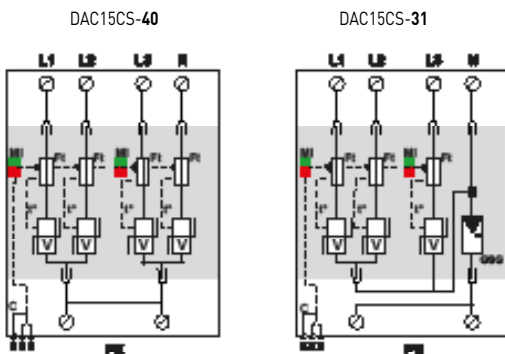
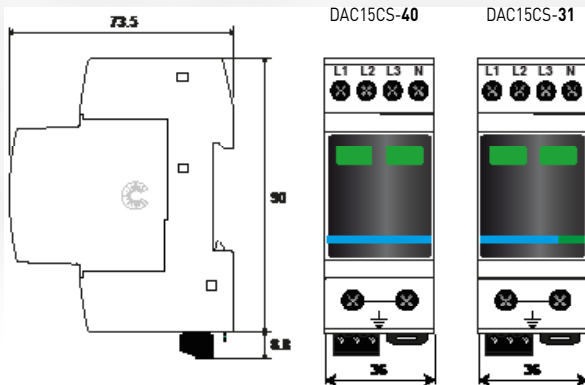
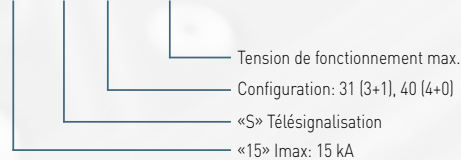

V : Varistance haute énergie
 Ft : Fusible thermique
 GSG : Eclateur à gaz spécifique
 C : Contact de télésignalisation
 t° : Système de déconnexion thermique
 Mi : Indicateur de déconnexion

Référence CITEL	DAC15CS-40-440	DAC15CS-31-275	DAC15CS-31-150
Description	Parafoudre Triphasé+N Type 2 - Compact - Débrochable		
Réseau	230/400 V Triphasé	230/400 V Triphasé	120/208 V Triphasé
Mode de protection	L/PE et N/PE	L/N et N/PE	L/N et N/PE
Régime de neutre	IT	TT-TN	TT-TN
Tension de régime perm. max	Uc 440 Vac	275 Vac	150 Vac
Caractéristique surtension temporaire (TOV) 5 sec.	UT 580 Vac tenue	335 Vac tenue	180 Vac tenued
Caractéristique surtension temporaire (TOV) 120 mn	UT 770 Vac déconnexion	440 Vac déconnexion	230 Vac déconnexion
Caractéristique surtension temporaire N/PE (TOV HT)	UT -	1200 V/300A/200 ms tenue	1200 V/300A/200 ms tenue
Courant résiduel Courant de fuite à Uc	Ipe < 1 mA	aucun	aucun
Courant de suite	If aucun	aucun	aucun
Courant de décharge nominal 15 chocs 8/20µs	In 5 kA	5 kA	5 kA
Courant de décharge maximal tenue max. 8/20 µs	Imax 15 kA	15 kA	15 kA
Courant de décharge total - Iβ 8/20 µs	Itotal 60 kA	40 kA	40 kA
Test en onde combinée test de classe III	Uoc 10 kV	10 kV	10 kV
Niveau de protection - à In 8/20µs	Up L/N - Up N/PE 1.5 kV Up L/PE 1.5 kV	0.9 kv 1.5 kV	0.6 kV 1.5 kV
Courant de court-circuit admissible	Iscrr 10000 A	10000 A	10000 A
Déconnecteurs associés			
Déconnecteur thermique	interne		
Fusibles	20 A min. - 125 A max. - Type gG		
Disjoncteur différentiel de l'installation (si existant)	Type "S" ou retardé		
Caractéristiques mécaniques			
Dimensions	voir schéma, 2 TE (DIN43880)		
Raccordement au réseau	par vis : L/N : 1.5-10mm ² (16mm ²) ou PE : 2.5-25mm ² (35mm ² rigide)		
Mise hors service de sécurité	Déconnexion du réseau		
Indicateur de déconnexion	2 indicateurs mécaniques Vert/Rouge		
Tension/courant max. pour télésignalisation	250 V/0.5 A (AC) / 30 V/3 A (DC)		
Câblage télésignalisation	Max. 1.5 mm ²		
Montage	Rail DIN symétrique 35 mm (EN60715)		
Température de fonctionnement	-40/+85°C		
Indice de protection	IP20		
Boîtier	Thermoplastique UL94 V-0		
Module de remplacement	MDAC15C-40-440	MDAC15C-31-275	MDAC15C-31-150
Normes			
Certification	KEMA		
Conformité	IEC 61643-11 / NF EN 61643-11 / UL1449 ed.4		
Code article			
	821610422	821620222	821620122

GAMME DACN10S

Parafoudre Monophasé de Type 2 (ou 3)



- Parafoudre compact monophasé Type 2 ou Type 3
- Monobloc et économique
- Raccordement série (2 ports) ou en parallèle
- In/Imax : 5 / 10 kA
- Courant max de ligne : 25 A
- Télésignalisation
- Conforme IEC 61643-11



Référence CITELE		DACN10S-11-150 DACN10S-L11-150	DACN10S-11-275 DACN10S-L11-275	DACN10S-21YG-275 DACN10S-L21YG-275	DACN10S-20-150	DACN10S-20-275	DACN10S-20-440
Description		Parafoudre Type 2 ou Type 3 - 2 ports - monophasé - monobloc					
Réseau		120 Vac	230 Vac	230 Vac	120 Vac	230 Vac	230 Vac
Mode de protection		L/N et N/PE	L/N et N/PE	L/N et N/PE	L/PE et N/PE	L/PE et N/PE	L/PE et N/PE
Régime de neutre		TT-TN	TT-TN	TN	TN	TN	TN-IT
Tension de régime perm. max	Uc	150 Vac	275 Vac	275 Vac	150 Vac	275 Vac	440 Vac
Caractéristique surtension temporaire (TOV) 5 sec.	UT	180 Vac tenue	335 Vac tenue	335 Vac tenue	180 Vac tenue	335 Vac tenue	580 Vac tenue
Caractéristique surtension temporaire (TOV) 120 mn	UT	230 Vac déconnexion	440 Vac déconnexion	440 Vac déconnexion	230 Vac déconnexion	230 Vac déconnexion	770 Vac déconnexion
Caractéristique surtension temporaire N/PE (TOV HT)	UT	1200 V/300A/200 ms tenue	1200 V/300A/200 ms tenue	-	-	-	-
Courant résiduel <i>Courant de fuite à Uc</i>	Ipe	aucun	aucun	aucun	< 1 mA	< 1 mA	< 1 mA
Courant max de ligne	IL	25 A 16 A	25 A 16 A	25 A 16 A	25 A	25 A	25 A
Courant de suite	If	aucun	aucun	aucun	aucun	aucun	aucun
Courant de décharge nominal <i>15 chocs en onde 8/20µs</i>	In	5 kA	5 kA	5 kA	5 kA	5 kA	5 kA
Courant de décharge maximal <i>tenue max. 8/20 µs</i>	Imax	10 kA	10 kA	10 kA	10 kA	10 kA	10 kA
Test en onde combinée <i>test de classe III</i>	Uoc	10 kV	10 kV	10 kV	10 kV	10 kV	10 kV
Niveau de protection @ In	Up L/N Up N/PE Up L/PE	0,7 kV 1,5 kV -	1,1 kV 1,5 kV -	1,3 kV 1,6 kV 1,6 kV	- 0,7 kV 0,7 kV	- 1,1 kV 1,1 kV	- 1,6 kV 1,6 kV
Courant de court-circuit adm.	Iscrr	10 000 A	10 000 A	10 000 A	10 000 A	10 000 A	10 000 A
Déconnecteurs associés							
Déconnecteur thermique		interne					
Fusibles		25 A - type gG					
Disjoncteur différentiel de l'installation (si existant)		Type «S» ou retardé					
Caractéristiques mécaniques							
Dimensions		voir schéma, 1 TE (DIN43880)					
Raccordement au réseau		par vis : 1.5-10 mm ²					
Mise hors service de sécurité		Déconnexion du parafoudre (DACN10) - Déconnexion + coupure ligne AC (DACN10L)					
Indicateur de déconnexion		LED verte Off					
Tension/courant max. pour télésignalisation		250 V/0.5 A (AC) / 30 V/2 A (DC)					
Câblage télésignalisation		Max. 1.5 mm ²					
Montage		Rail DIN symétrique 35 mm (EN60715)					
Température de fonctionnement		-40/+85°C					
Indice de protection		IP20					
Boîtier		Thermoplastique UL94 V-0					
Normes							
Conformité		IEC 61643-11 / NF EN 61643-11 / UL1449 ed.4					
Code Article							
		70111012 70112012	70111022 70112022	70114022 -	70113012	70113022	70113032

GAMME DACN10

DACN10S-L xx-xxx

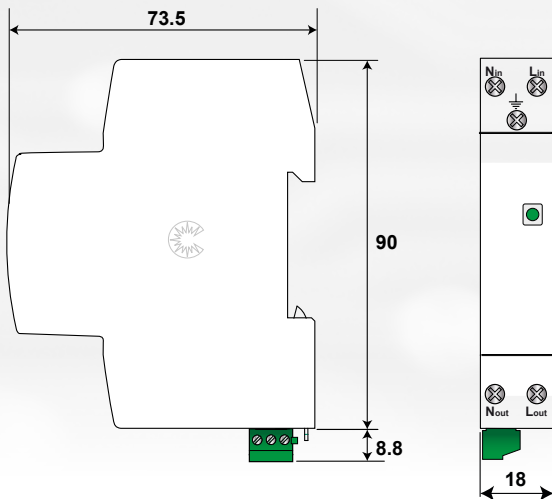
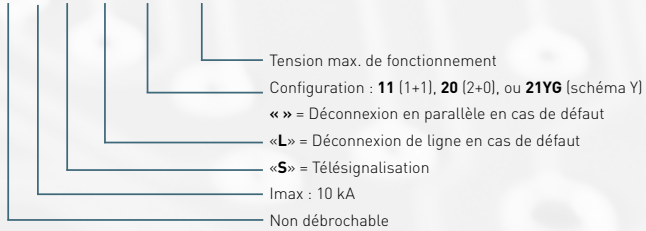

DACN10S-11-xxx

DACN10S-20-xxx

DACN10S-21YG-275

DACN10S-L11-xxx

DACN10S-L21YG-275

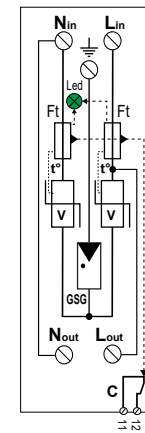
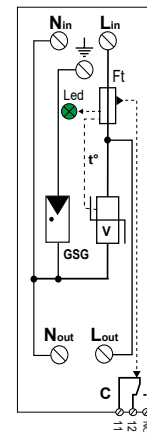
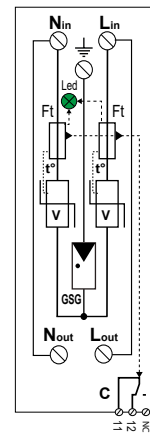
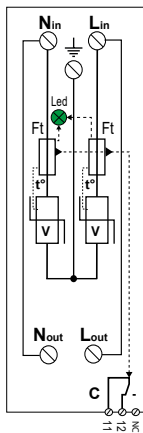
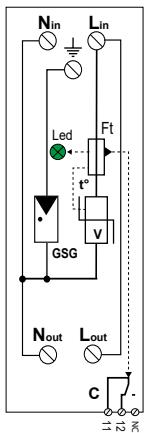

V : Varistance haute énergie
 Ft : Fusible thermique
 GSG : Eclateur à gaz spécifique
 C : Contact de télésignalisation
 t° : Système de déconnexion thermique
 Mi : Indicateur de déconnexion

PARAFONDRES POUR ALIMENTATION CONTINUE



Type 1 et Type 2 Gamme DDCxxS

- Parafoudres enfilables de Type 1 + 2 ou 2 conçus pour les équipements connectés à des lignes de courant continu.
- Un ou deux pôles
- Technologie basée sur une varistance haute énergie équipée d'un mécanisme de déconnexion thermique.
- Fonction de signalisation de déconnexion à distance
- Conforme à la norme prIEC61643-41 (future norme pour les parafoudres DC)



Type 2 compact Gamme DDxxCS

- Parafoudres enfilables Type 2 conçus pour les équipements connectés à des lignes de courant continu.
- Design compact pour s'adapter à l'intérieur de petites armoires
- Fonction de signalisation de déconnexion à distance
- Conforme à la norme prIEC61643-41 (future norme pour les parafoudres DC)
- Disponible de 12 à 350 Vdc.

GAMME DDC30S

Parafoudres DC de Type 1 et Type 2



- Parafoudre 1 ou 2 pôles
- Pour Type 1 et Type 2
- In : 15 kA / I_{max} : 30 kA
- I_{imp} : 4 kA
- Module débrochant
- Télésignalisation
- Conforme prIEC 61643-41



DDC30S-x0-xx

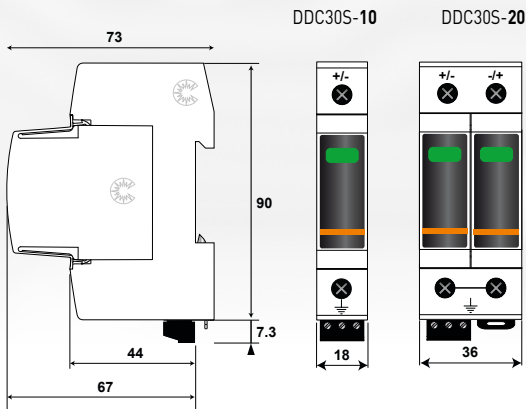
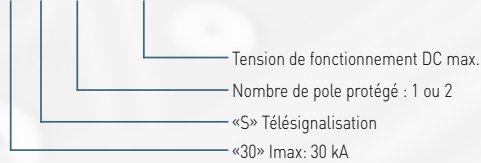

DDC30S-10

DDC30S-20

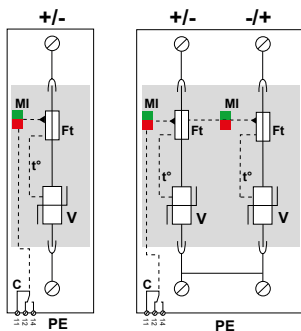

V : Varistance haute énergie
 Ft : Fusible thermique
 C : Contact de télésignalisation
 t° : Système de déconnexion thermique
 Mi : Indicateur de déconnexion

Référence CITEL	DDC30S-10-65	DDC30S-10-85	DDC30S-20-65	DDC30S-20-85	
Description	Parafoudre DC 1 pôle		Parafoudre DC 2 pôles		
Tension nominale DC	Un	48 Vdc	75 Vdc	48 Vdc	75 Vdc
Mode de connexion	+/-	+/-	+/-	+/-	+/-
Tension DC max de fonctionnement	Uc-DC	65 Vdc	85 Vdc	65 Vdc	85 Vdc
Tension AC max. de fonctionnement	Uc-AC	50 Vac	60 Vac	50 Vac	60 Vac
Courant résiduel <i>courant de fuite à Uc</i>	I _{pe}	< 0.1 mA	< 0.1 mA	< 0.1 mA	< 0.1 mA
Courant de suite	I _f	Aucun	Aucun	Aucun	Aucun
Courant nominal de décharge <i>15 chocs @ 8/20 μs</i>	I _n	15 kA	15 kA	15 kA	15 kA
Courant max. de décharge <i>tenue max. @ 8/20 μs par pôle</i>	I _{max}	30 kA	30 kA	30 kA	30 kA
Courant de décharge max. total <i>@ 8/20 μs</i>	I _{max-total}	60 kA	60 kA	60 kA	60 kA
Courant max de choc par pôle <i>tenue max. @ 10/350 μs</i>	I _{imp}	4 kA	4 kA	4 kA	4 kA
Niveau de protection +/- /PE (-/PE) <i>@ In (8/20 μs)</i>	U _p	300 V	390 V	300 V	390 V
Niveau de protection +/- /In (8/20 μs)	U _p	-	-	600 V	780 V
Déconnecteurs associés					
Déconnecteur thermique	interne				
Fusible (si nécessaire)	50 A min. - 125 A max. - Type gG				
Caractéristiques mécaniques					
Dimensions	voir schéma, 1 TE (EN43880)		voir schéma, 2 TE (EN43880)		
Raccordement au réseau	par vis : 2.5-25 mm ² +/- : 1.5-10 mm ²				
Mise hors service de sécurité	Déconnexion du réseau				
Indicateur de déconnexion	1 indicateur mécanique Vert/Rouge		2 indicateurs mécaniques Vert/Rouge		
Tension/courant max. pour télésignalisation	250 V/0.5 A (AC) / 30 V/3 A (DC)				
Câblage pour télésignalisation	Max. 1.5 mm ²				
Montage	Rail symétrique 35 mm (EN60715)				
Température de fonctionnement	-40/+85°C				
Indice de protection	IP20				
Boîtier	Thermoplastique UL94-V0				
Module de remplacement	MDDC30-65	MDDC30-85	MDDC30-65	MDDC30-85	
Normes					
Conformité	prIEC 61643-41				
Code article					
	828110121	828110221	828110122	828110222	

GAMME DDC50S-21Y

Parafoudres DC de Type 2



- Pour Energy Storage System/Charge VE
- Jusqu'à 1200 V DC
- In/Imax : 20/50 kA
- Modules enfilables
- Télésignalisation
- Conforme prIEC 61643-41



DDC50S-21Y-xxx

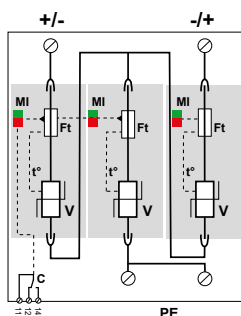
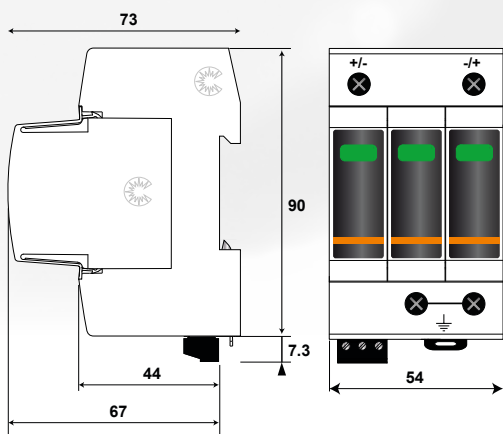
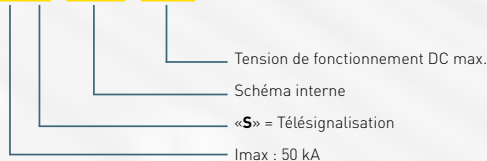

V : Varistance haute énergie
 Ft : Fusible thermique
 C : Contact de télésignalisation
 t° : Système de déconnexion thermique
 Mi : Indicateur de déconnexion

Référence CITEL	DDC50S-21Y-500	DDC50S-21Y-800	DDC50S-21Y-1200	DDC50S-21Y-1500
Description	Parafoudres pour alimentation continue			
Tension nominale DC	Un 450 Vdc	650 Vdc	1000 Vdc	1200 Vdc
Tension DC max. de fonctionnement	Uc 500 Vdc	800 Vdc	1200 Vdc	1500 Vdc
Courant résiduel <i>Courant de fuite à Uc</i>	Ipe < 0.1 mA	< 0.1 mA	< 0.1 mA	< 0.1 mA
Courant de décharge nominal <i>15 chocs @ 8/20 µs</i>	In 20 kA	20 kA	20 kA	20 kA
Courant de décharge max. <i>tenu max. à 8/20 µs par pôle</i>	Imax 50 kA	50 kA	50 kA	50 kA
Courant max de choc par pôle <i>tenu max. @ 10/350µs</i>	Iimp 4 kA	4 kA	4 kA	4 kA
Niveau de protection <i>@ In (8/20µs) +/-PE (I/+PE)</i>	Up 2.1 kV	2.7 kV	3.6 kV	5.1 kV
Niveau de protection <i>@ In (8/20µs) +/-</i>	Up 2.1 kV	2.7 kV	3.6 kV	5.1 kV
Courant de court-circuit admissible	Iscrr 100 000 A	100 000 A	100 000 A	100 000 A
Déconnecteurs associés				
Déconnecteur thermique	interne			
Fusibles	50 A min. (Iscrr 100 kA) - 125 A max. (Iscrr 50 kA) - Fusible gBat			
Caractéristiques mécaniques				
Dimensions	voir schéma - 3 TE (EN43880)			
Raccordement au réseau	Par vis : 2.5-25 mm ²			
Mise hors-service de sécurité	Déconnexion du réseau			
Indicateur de déconnexion	3 indicateurs mécanique, Vert/Rouge			
Tension/courant max pour télésignalisation	250 V/0.5 A (AC) / 30 V/3 A (DC)			
Cablage pour télésignalisation	Max. 1.5 mm ²			
Montage	Rail symétrique 35 mm (EN60715)			
Température de fonctionnement	-40/+85°C			
Indice de protection	IP20			
Boîtier	Thermoplastique UL94-V0			
Module de remplacement	MDDC50-500	MDDC50-800	MDDC50-1200	MDDC50-1500
Normes				
Conformité	prIEC 61643-41 - IEC61643-11			
Code article				
	828511263	828511363	828511563	828511663

GAMME DDCN_{xx}S

Parafoudres DC de Type 2 (ou 3)



- Connexion série (2 ports)
- Type 2 (ou Type 3)
- In : 15 kA / I_{max} : 30 kA
- Monobloc
- Télésignalisation
- Conforme prIEC 61643-41



DDCN_{xx}S-x21YG-xx

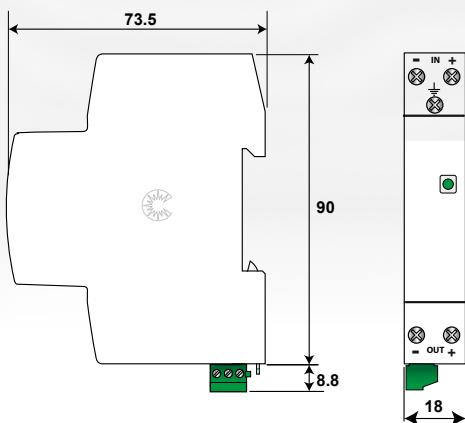
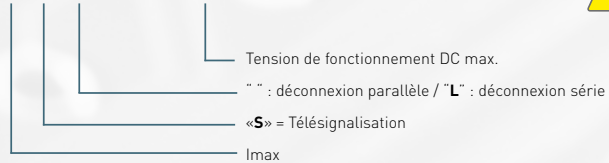

DDCN*-21YG-*

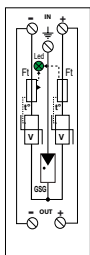

DDCN*-L21YG-*

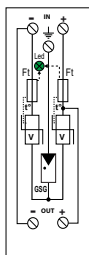

DDCN*5-21YG-*

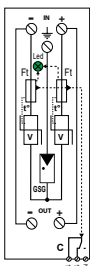

DDCN*5-L21YG-*

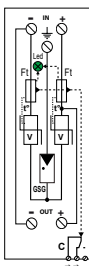

V : Varistance
 GSG : Eclateur spécifique
 Ft : Fusible thermique
 t° : Système de déconnexion thermique
 LED: indicateur de déconnexion
 C : Contact de télésignalisation

Référence CITEC		DDCN03S-21YG-30	DDCN06S-21YG-65
Description		Parafoudre DC Type 2 (ou 3), 2 ports	
Tension nominale DC	Un	24 Vdc	48 Vdc
Mode de connexion		+/-/PE	+/-/PE
Tension DC max de fonction.	Uc	30 Vdc	65 Vdc
Courant max. de ligne	IL	25 A	25 A
Courant résiduel <i>courant de fuite à Uc</i>	I _{pe}	aucun	aucun
Courant nominal de décharge <i>15 chocs à 8/20 μs</i>	In	1,5 kA	2 kA
Courant max. de décharge <i>tenue max. à 8/20 μs par pôle</i>	I _{max}	3 kA	6 kA
Tenue en onde combinée <i>Test de Classe III</i>	Uoc	3 kV	4 kV
Niveau de protection +/- <i>à In (8/20μs)</i>	Up	0,2 kV	0,5 kV
Niveau de protection +/-/PE (ou -/PE) <i>à In (8/20μs)</i>	Up	0,8 kV	0,8 kV
Déconnecteurs associés			
Déconnecteur thermique		interne	
Fusibles (si nécessaires)		25 A type gG	
Caractéristiques mécaniques			
Dimensions		voir schéma, 1 TE (EN43880)	
Raccordement au réseau		par vis 1.5-10 mm ²	
Mise hors service de sécurité		Déconnexion	
Indication de fonctionnement		indicateur Vert ON	
Indication de déconnexion		indicateur Vert OFF	
Mode de déconnexion parallèle		DDCN03-21YG-30	DDCN06-21YG-65
Mode de déconnexion série		DDCN03-L21YG-30	DDCN06-L21YG-65
Coupeure du réseau AC			
avec Télésignalisation de défaut <i>sortie sur contact NC</i>		DDCN03S-21YG-30 DDCN03S-L21YG-30	DDCN06S-21YG-65 DDCN06S-L21YG-65
Tension/courant max. pour Télésignalisation		250 V/0.5 A (AC) / 30 V/3 A (DC)	
Câblage pour télésignalisation		max. 1.5 mm ²	
Montage		Rail symétrique 35 mm (EN60715)	
Température de fonctionnement		-40/+85°C	
Indice de protection		IP20	
Boîtier		Thermoplastique UL94-V0	
Normes			
Conformité		IEC 61643-11, prIEC 61643-41	
Code article			
Version standard		DDCN03-21YG-30 70124041	DDCN06-21YG-65 70134051
Version déconnexion série		DDCN03-L21YG-30 70125041	DDCN06-L21YG-65 70135051
Version standard avec télésignalisation		DDCN03S-21YG-30 70124042	DDCN06S-21YG-65 70134052
Version déconnexion série et télésignalisation		DDCN03S-L21YG-30 70125042	DDCN06S-L21YG-65 70135052

GAMME DDCxxCS

Parafoudres DC compacts de Type 2



- De 12 à 350 Vdc
- I_{max}: 20, 30 et 40 kA
- Compact
- Module débrochable
- Télésignalisation
- Conforme prIEC 61643-41 et IEC 61643-31

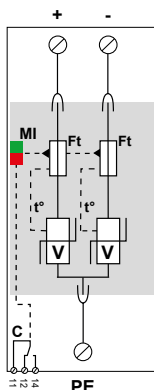
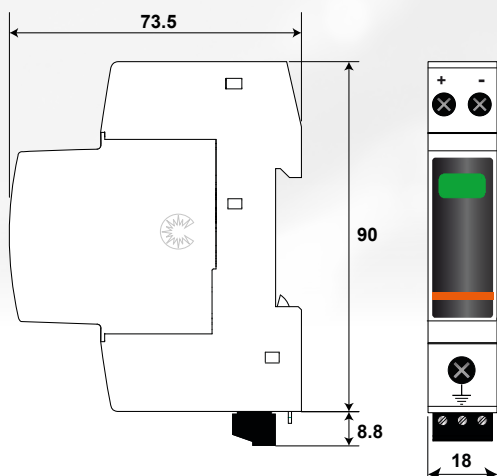

V : Varistance haute énergie
 Ft : Fusible thermique
 C : Contact de télésignalisation
 t° : Système de déconnexion thermique
 Mi : Indicateur de déconnexion

Référence CITEL	DDC20CS-20-24	DDC20CS-20-38	DDC30CS-20-65
Réseau	12Vdc	24Vdc	48 Vdc
Mode de connexion	+/-/PE	+/-/PE	+/-/PE
Tension DC max. de fonctionnement	Uc 24 Vdc	38 Vdc	65 Vdc
Tension AC max. de fonctionnement	Uc 20 Vac	30 Vac	50 Vac
Tension max fonctionnement PV-DC	Ucpv 24 Vdc	38 Vdc	65 Vdc
Courant fonctionnement perm @ Ucpv	Icpv < 0.1 mA	< 0.1 mA	< 0.1 mA
Courant résiduel Courant de fuite à Uc	Ipe < 0.1 mA	< 0.1 mA	< 0.1 mA
Courant de suite	If Aucun	Aucun	Aucun
Courant de décharge nominal 15 chocs @ 8/20µs	In 10 kA	10 kA	15 kA
Courant de décharge maximal tenue max. 8/20 µs	I _{max} 20 kA	20 kA	30 kA
Courant de décharge total @ 8/20µs	I _{max} -total 40 kA	40 kA	60 kA
Niveau de protection +/-PE (-/PE) @ In (8/20µs)	Up 250 V	250 V	300 V
Niveau de protection +/- @ (8/20µs)	Up 500 V	500 V	600 V
Courant court-circuit admissible	I _{sc} 10 000 A	10 000 A	10 000 A
Courant de court circuit PV	I _{sc} 1000 A	1000 A	1000 A
Déconnecteurs associés			
Déconnecteur thermique	Interne		
Fusibles (si nécessaires)	20 A min - 125 A max - Type gG		
Caractéristiques mécaniques			
Dimensions	voir schéma, 1 TE (EN43880)		
Raccordement au réseau	par vis : 1.5-10mm ² (conducteurs actifs) et 2.5-25mm ² (terre)		
Indicateur de déconnexion	1 indicateur mécanique Vert/Rouge		
Mise hors service de sécurité	Déconnexion du réseau		
Tension/courant max télésignalisation	250 V/0.5 A (AC) / 30 V/3 A (DC)		
Câblage pour télésignalisation	Max. 1.5 mm ²		
Montage	Rail DIN symétrique 35 mm (EN60715)		
Température de fonctionnement	-40/+85°C		
Indice de protection	IP20		
Boîtier	Thermoplastique UL94-V0		
Module de remplacement	MDDC20C-20-24	MDDC20C-20-38	MDDC30C-20-65
Normes			
Conforme	prIEC61643-41/ UL1449 ed.4		
Code Article			
	828210321	828210421	828310121



DDCxxCS-20-xx

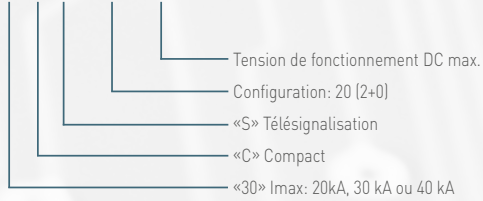

DDC40CS-20-100	DDC40CS-20-125	DDC40CS-20-150	DDC40CS-20-180	DDC40CS-20-275	DDC40CS-20-350	DDC40CS-20-460
75 Vdc	95 Vdc	110 Vdc	130 Vdc	220 Vdc	280 Vdc	350 Vdc
+/-/PE	+/-/PE	+/-/PE	+/-/PE	+/-/PE	+/-/PE	+/-/PE
100 Vdc	125 Vdc	150 Vdc	180 Vdc	275 Vdc	350 Vdc	460 Vdc
75 Vac	95 Vac	115 Vac	150 Vac	210 Vac	275 Vac	350 Vac
100 Vdc	125 Vdc	150 Vdc	180 Vdc	275 Vdc	350 Vdc	460 Vdc
< 0.1 mA	< 0.1 mA	< 0.1 mA	< 0.1 mA	< 0.1 mA	< 0.1 mA	< 0.1 mA
< 0.1 mA	< 0.1 mA	< 0.1 mA	< 0.1 mA	< 0.1 mA	< 0.1 mA	< 0.1 mA
Aucun	Aucun	Aucun	Aucun	Aucun	Aucun	Aucun
20 kA	20 kA	20 kA	20 kA	20 kA	20 kA	20 kA
40 kA	40 kA	40 kA	40 kA	40 kA	40 kA	40 kA
80 kA	80 kA	80 kA	80 kA	80 kA	80 kA	80 kA
390 V	450 V	500 V	620 V	900 V	1200 V	1400 V
780 V	900 V	1000 V	1200 V	1800 V	2400 V	2800 V
10 000 A	10 000 A	10 000 A	10 000 A	10 000 A	10 000 A	10 000 A
1000 A	1000 A	1000 A	1000 A	1000 A	1000 A	1000 A
50 A min. - 125 A max. - Type gG						
MDDC40C-20-100	MDDC40C-20-125	MDDC40C-20-150	MDDC40C-20-180	MDDC40C-20-275	MDDC40C-20-350	MDDC40C-20-460
828410521	828410621	828410721	828410821	828410921	828411021	828411121

SELECTION DES

Selection des Parafoudres

Suivant
IEC 60364-4-443 et
IEC 60364-5-534

Installation dans le TGBT (Triphasé 230/400 Vac)

Paratonnerre
I ou II

DS254VG-300/G



- Triphasé + N
- Régimes TN ou TT
- Type 1+2+3
- Iimp 25 kA/pôle
- VG-Technology

DS253VG-400



- Triphasé
- Régime IT
- Type 1+2+3
- Iimp 25 kA/pôle
- VG-Technology

Installation
avec
Paratonnerre

DAC1-13VGS-31-275



- Triphasé + N
- Régimes TN ou TT
- Type 1+2+3
- Iimp 12.5 kA/pôle
- VG-Technology
- Enfichable

DAC1-13S-30-440



- Triphasé
- Régime IT
- Type 1+2
- Iimp 12.5 kA/pôle
- Enfichable

Paratonnerre
III ou IV

OU

Renforcé

DAC80S-31-275



- Triphasé + N
- Régimes TT ou TNS
- Type 2
- I_{max} 80 kA
- Enfichable

DAC80S-30-440



- Triphasé
- Régime IT
- Type 2
- I_{max} 80 kA
- Enfichable

Installation
sans
Paratonnerre

DAC50VGS-31-275



- Triphasé + N
- Régimes TN ou TT
- Type 2+3
- I_{max} 50 kA
- VG-Technology
- Enfichable

DAC50S-30-440



- Triphasé
- Régime IT
- Type 2
- I_{max} 50 kA
- Enfichable

Standard

PARAFONDRES

suivant la localisation et les normes internationales

Installation dans le tableau divisionnaire et/ou proche de l'équipement

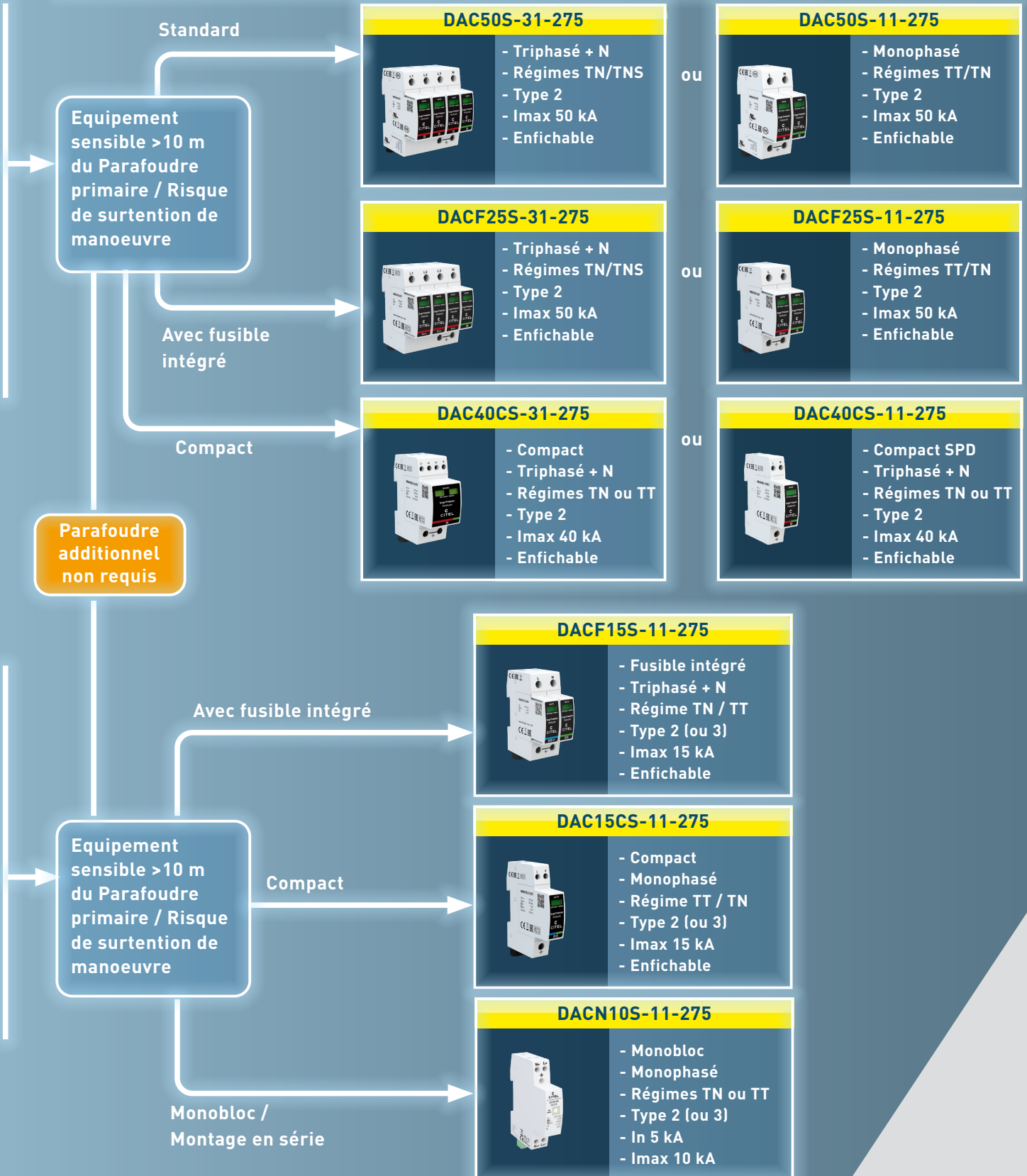



CITEL

France

Siège Social

Services Commerciaux

Sèvres

Tél. : +33 1 41 23 50 23

e-mail : contact@citel.fr

Web : www.citel.fr

Usine

Reims

Tél. : +33 3 26 85 74 00

e-mail : contact@citel.fr

Allemagne

Bochum

Tél. : +49 2327 6057 0

e-mail : info@citel.de

Web : www.citel.de

USA

Miramar

Tel : (954) 430 6310

e-mail : info@citel.us

Web site : www.citel.us

Chine

Services commerciaux

Shanghai

Tél. : +86 21 58 12 25 25

e-mail : info@citelsh.com

Web : www.citel.cn

Usine

Tél. : +86 21 58 12 80 67

Russie

Moscow

Tél. : +7 499 391 47 64

e-mail : info@citel.ru

Web : www.citel.ru

Inde

New Delhi

Tél. : +91 11 4001 81 31

e-mail : indiacitel@gmail.co

Web : www.citel.in

Thaïlande

Bangkok

Tél. : +66 (0) 2 104 9214

Web : www.citel.fr

E.A.U

Dubaï

Web : www.citel.fr